

Вниманию юридических лиц и индивидуальных предпринимателей!

В соответствии с постановлением администрации муниципального образования Ейский район от 19 марта 2020 года № 236 «Об утверждении схемы размещения нестационарных торговых объектов на территории муниципального образования Ейский район» (в ред. от 12.04.2021г № 350), постановлениями администрации Ейского городского поселения Ейского района от 12 февраля 2020 года № 86 «Об утверждении Положения о размещении нестационарных торговых объектов на территории Ейского городского поселения Ейского района» (в ред. от 11.06.2020 № 373; от 22.07.2020 № 470; от 27.10.2020 № 779), и от 23 апреля 2021 года № 313 «О проведении конкурса на право размещения нестационарных торговых объектов на территории Ейского городского поселения Ейского района»

24 мая 2021 года в 11:00 часов в Малом зале администрации Ейского городского поселения Ейского района, (ул. Свердлова, 106, каб. 18, 1-й этаж) состоится конкурс на право размещения нестационарных торговых объектов на территории Ейского городского поселения Ейского района (далее – Конкурс).

Постановление администрации Ейского городского поселения Ейского района от 23 апреля 2021 года № 313 «О проведении конкурса на право размещения нестационарных торговых объектов на территории Ейского городского поселения Ейского района» и приложение к нему размещены на сайте администрации Ейского городского поселения Ейского района <http://adm-yeisk.ru> в разделе «Документы» подраздел «Постановления».

Адрес и телефон организатора конкурса – отдел торговли и курортов администрации Ейского городского поселения Ейского района (ул. Свердлова, 106, каб. № 20, тел. (86132) 2-34-95).

Место приема заявок и получения информации об условиях конкурса: отдел торговли и курортов администрации Ейского городского поселения Ейского района (г. Ейск, ул. Свердлова, 106, 1 этаж, каб. № 20, тел. (86132) 2-34-95).

Дата и время начала и окончания приема заявок: с 27 апреля 2021 года по 14 мая 2021 года (включительно), кроме выходных дней с 9 часов 30 мин. до 12 часов 30 мин.

Дата, место и время вскрытия пакетов с заявками на участие в Конкурсе, их рассмотрение и подведение итогов Конкурса: 24 мая 2021 года в 11:00 часов в Малом зале администрации Ейского городского поселения Ейского района, (ул. Свердлова, 106, каб. 18, 1-й этаж).

Предмет Конкурса - предоставление права на размещение нестационарных торговых объектов на территории Ейского городского поселения Ейского района, перечисленных в приложении № 1 к настоящему

информационному сообщению.

Сведения о начальном размере финансового предложения, сроке на который заключается договор о предоставлении права на размещение НТО, требования к оснащённости НТО указаны в приложении № 1 к настоящему информационному сообщению.

Начальная стоимость Договора рассчитывается по следующей формуле:

начальный размер финансового предложения за 1 месяц размещения объекта x срок размещения объекта (количество месяцев).

Лоты и начальный размер финансового предложения за 1 месяц размещения объекта утверждены постановлением администрации Ейского городского поселения Ейского района от 23 апреля 2021 года № 313 «О проведении конкурса на право размещения нестационарных торговых объектов на территории Ейского городского поселения Ейского района», которое размещено на сайте администрации Ейского городского поселения Ейского района <http://adm-yeisk.ru> в разделе «Документы» подраздел «Постановления» и является приложением к настоящему информационному сообщению (приложение № 1).

Размер задатка, срок и порядок внесения задатка, реквизиты счета для перечисления задатка:

Задаток вносится претендентом по каждому лоту отдельно.

Задаток считается внесенным с даты, поступления суммы задатка в полном объеме на лицевой счет организатора Конкурса.

Задаток должен поступить на лицевой счет организатора Конкурса до даты начала рассмотрения заявок, не позднее 23 мая 2021 года.

В случае если претендент подает заявки по нескольким лотам, задаток оплачивается по каждому лоту.

Размер задатка определяется организатором Конкурса и составляет 20 процентов начальной стоимости договора по каждому лоту. Размеры задатка по каждому лоту указаны в приложении № 1 к настоящему информационному сообщению.

Реквизиты лицевого счета для перечисления претендентом задатка:

ИНН: 2306032420

КПП: 230601001

ПОЛУЧАТЕЛЬ:

ФУ в Ейском районе (Администрация Ейского городского поселения Ейского района л/счет 992.41.038.00)

КАЗНАЧЕЙСКИЙ СЧЕТ: 03232643036161011800

ЕДИНЫЙ КАЗНАЧЕЙСКИЙ СЧЕТ: 40102810945370000010

БАНК ПОЛУЧАТЕЛЯ:

ЮЖНОЕ ГУ БАНКА РОССИИ / УФК по Краснодарскому краю г. Краснодар

БИК: 010349101

ОКТМО: 03616101

Назначение платежа: задаток за участие в Конкурсе на право размещения НТО на территории ЕПП ЕР, ЛОТ № _____

НДС не предусмотрен, тип средств 300100

Для банка: Налоговая строка не заполняется

КБК 0000000000000000 (20 нолей).

Оставшаяся сумма оплачивается Участником единовременно, не позднее 5 (пяти) банковских дней с момента подписания договора приложение № 8, в размере, установленном в п. 2.2., что подтверждается платежным документом с отметкой банка о его исполнении.

Требования, предъявляемые к участникам Конкурса, сведения об оформлении участия в Конкурсе, порядок проведения конкурса, определение лица, выигравшего конкурс определены Положением о размещении нестационарных торговых объектов на территории Ейского городского поселения Ейского района, утвержденным постановлением администрации Ейского городского поселения Ейского района от 12 февраля 2020 года № 86 (в ред. от 11.06.2020 № 373; от 22.07.2020 № 470; 27.10.2020 № 779) и являются приложением к настоящему информационному сообщению (приложение № 2 и № 7).

Победителем Конкурса признается участник, который по решению Конкурсной комиссии набрал максимальное количество баллов.

При равном количестве баллов участников Конкурса победителем Конкурса признается участник, предложивший наибольшее финансовое предложение.

В случае если два и более участников Конкурса набрали одинаковое количество баллов и предложили одинаковый размер финансового предложения, то победителем Конкурса признается участник, чья заявка была зарегистрирована по отношению к другим заявкам первой.

Приложениями к настоящему информационному сообщению являются:

Приложение № 1: лоты конкурса на право размещения нестационарных торговых объектов;

Приложение № 2: Положение о размещении нестационарных торговых объектов на территории Ейского городского поселения Ейского района с изменениями;

Приложение № 3: типовые эскизные проекты нестационарных торговых объектов по реализации различных групп товаров;

Приложение № 4: перечень видов конструкций, используемых для организации нестационарной мелкорозничной торговли, оказания услуг;

Приложение № 5: форма заявления на участие в Конкурсе;

Приложение № 6: форма финансового предложения;

Приложение № 7: документы для конкурсной заявки;

Приложение № 8: проект договора о предоставлении права на размещение нестационарного торгового объекта.

Исполняющий обязанности начальника отдела торговли и курортов администрации Ейского городского

поселения Ейского района М.М. Мануилова

**Приложение № 6 к
информационному сообщению
о проведении Конкурса на право
размещения нестационарных тор-
говых объектов на территории
Ейского городского поселения
Ейского района**

Лоты
конкурса на право размещения нестационарных торговых объектов на территории
Ейского городского поселения Ейского района в 2021 году

№	№ лотов согласно № п/п приложе- ния к по- становле- нию ад- мини- страции муници- пального образова- ния Ейский района от 12 апреля 2021 года № 350	Адрес места тор- говли (с описанием и обоснованием)	Ассортимент реализу- емых товаров	Срок размеще- ния объекта	Стартовый размер финан- сового пред- ложения за срок разме- щения объекта (руб.)	Задаток 20% от стартового размера фи- нансового предложения (руб.)
1	2	3	4	5	6	7

1	1	Ейский район, г. Ейск, улица Ленина, по ходу движения от улицы Свердлова в сторону улицы Победы возле 1-й клумбы, место № 1(46.710493, 38.274908)	мороженое и безалкогольные прохладительные напитки	сезонно с 01.06. по 30.09.	14 310	2 862
2	11	Ейский район, г. Ейск, улица Свердлова, по ходу движения от улицы К.Либкнехта в сторону улицы Ленина, возле 3-й клумбы, место № 2 (46.709383, 38.276575)	туристско-экскурсионные путевки	сезонно с 01.06. по 30.09.	39 996	7 999
3	13	Ейский район, г. Ейск, улица Свердлова, по ходу движения от улицы К.Либкнехта в сторону улицы Ленина, возле 4-й клумбы, место № 4 (46.709490, 38.276320)	мороженое и безалкогольные прохладительные напитки	сезонно с 01.06. по 30.09.	14 310	2 862
4	17	Ейский район, г. Ейск, улица Свердлова, по ходу движения от улицы К.Либкнехта в сторону улицы Лени-	туристско-экскурсионные путевки	сезонно с 01.06. по 30.09.	39 996	7 999

		на, возле 6-й клумбы, место № 8 (46.709858, 38.275782)				
5	20	Ейский район, г. Ейск, улица Победы, по ходу движения от улицы К.Либкнехта в сторону улицы Ленина, возле 1-й клумбы, место № 1 (46.709860, 38.278850)	мороженое и безалкогольные прохладительные напитки	сезонно с 01.06. по 30.09.	14 310	2 862
6	24	Ейский район, г. Ейск, улица Победы 97, возле 1-ой поликлиники, в торце клумбы. (46.712409, 38.275003)	безалкогольные прохладительные напитки в кеговой таре, на розлив	сезонно с 01.06. по 30.09.	27 873	5 575
7	26	Ейский район, г. Ейск, пересечение улиц Свердлова и Шмидта, с левой стороны по ходу движения к Приморской набережной (46.717701, 38.262463)	безалкогольные прохладительные напитки в кеговой таре, на розлив	сезонно с 01.06. по 30.09.	18 582	3 716
8	28	Ейский район, г. Ейск, площадка, прилегающая к плетню кафе «Казачий курень», место № 3 (от улицы	туристско-экскурсионные путевки	сезонно с 01.06. по 15.09.	23 331	4 666

		Шмидта) (46.717825, 38.262549)				
9	31	Ейский район, г. Ейск, улица Пляжная, за остановкой «Центральный пляж», место № 2 (46.732275, 38.285479)	плодоовощная продукция, бахчевые культуры	сезонно с 01.06. по 31.08	20 905	4 181
10	32	Ейский район, г. Ейск, улица Пляжная, за остановкой «Центральный пляж», место № 3(46.732129, 38.285750)	мороженое и безалкогольные прохладительные напитки.	сезонно с 01.06. по 30.09	14 310	2 862
11	34	Ейский район, г. Ейск, улица Пляжная, по ходу движения с левой стороны за остановочной площадкой, напротив Ейского патриота (46.732475, 38.285956)	безалкогольные прохладительные напитки в кеговой таре, на розлив	сезонно с 01.06. по 30.09	27 873	5 575
12	37	Ейский район, г. Ейск, слева по ходу движения, у остановки «Рыбзавод» (46.728702, 38.282231)	безалкогольные прохладительные напитки в кеговой таре, на розлив	сезонно с 01.06. по 30.09	18 582	3 716
13	38	Ейский район, г. Ейск, пересечение улиц Свердлова и	безалкогольные прохладительные напитки в кеговой таре, на	сезонно с 01.06. по 30.09	18 582	3 716

		Первомайской, в 5 метрах от проезжих частей дорог (46.714067, 38.268803)	розлив			
14	42	Ейский район, г. Ейск, пересечение улиц Пушкина и Свердлова, в 3 метрах от проезжей части у входа в «Дом Быта» (46.705452, 38.282757)	безалкогольные прохладительные напитки в кеговой таре, на розлив	сезонно с 01.06. по 30.09	18 582	3 716
15	44	Ейский район, г. Ейск, улица Коммунистическая, возле 2-ой поликлиники (46.693535, 38.286276)	безалкогольные прохладительные напитки в кеговой таре, на розлив	сезонно с 01.06. по 30.09	18 582	3 716
16	45	Ейский район, г. Ейск, улица Коммунистическая, 49, напротив магазина «Магнит», слева от пешеходной дорожки (46.687902, 38.289987)	безалкогольные прохладительные напитки в кеговой таре, на розлив	сезонно с 01.06. по 30.09	18 582	3 716
17	46	Ейский район, г. Ейск, улица Коммунистическая, 49, напротив магазина «Спектр», слева от пешеходной дорожки (46.687614,	безалкогольные прохладительные напитки в кеговой таре, на розлив	сезонно с 01.06. по 30.09	18 582	3 716

		38.290154)				
18	47	Ейский район, г. Ейск, пересечение улиц Коммунистической и Плеханова, за пределами придорожной полосы, за тротуаром (46.690457, 38.287860)	безалкогольные прохладительные напитки в кеговой таре, на розлив	сезонно с 01.06. по 30.09	18 582	3 716
19	49	Ейский район, г. Ейск, пересечение улиц Мичурина и Богдана Хмельницкого, район АЗС ОАО «Роснефть» (46.688330, 38.274230)	безалкогольные прохладительные напитки в кеговой таре, на розлив	сезонно с 01.06. по 30.09	18 582	3 716
20	50	Ейский район, г. Ейск, улица Мичурина, 12, район магазина «Губернский» (в 3 метрах от проезжей части дороги) (46.685422, 38.276356)	безалкогольные прохладительные напитки в кеговой таре, на розлив	сезонно с 01.06. по 30.09	18 582	3 716
21	51	Ейский район, г. Ейск, улица Красная и угол улицы Герцена, у магазина «АлексАвто» (46.674389, 38.278138)	безалкогольные прохладительные напитки в кеговой таре, на розлив	сезонно с 01.06. по 30.09	18 582	3 716
22	52	Ейский район, г. Ейск, улица Красная, у жилого дома	безалкогольные прохладительные напитки в кеговой таре, на	сезонно с 01.06. по 30.09	18 582	3 716

		№ 47/1 (между магазинами «Магнит-Косметик» и "Курочка") (46.678514, 38.290394))	розлив			
23	53	Ейский район, г. Ейск, пересечение улиц Нижнесадовой и Розы Люксембург, в 3 метрах от проезжей части (46.718335, 38.277191)	безалкогольные прохладительные напитки в кеговой таре, на розлив	сезонно с 01.06. по 30.09	18 582	3 716
24	54	Ейский район, г. Ейск, улица Коммунистическая, 20 Б, между магазином «Белая цапля» и магазином «Наш супермаркет» (46.676536, 38.295796)	безалкогольные прохладительные напитки в кеговой таре, на розлив	сезонно с 01.06. по 30.09	18 582	3 716
25	57	Ейский район, г. Ейск, улица Кирпичная, на против магазина «Агро-комплекс» (46.673957, 38.308978)	безалкогольные прохладительные напитки в кеговой таре, на розлив	сезонно с 01.06. по 30.09	18 582	3 716
26	59	Ейский район, г. Ейск, улица Коммунистическая, 81, у пешеходной дорожки от остановки к магазину «Маг-	бахчевые культуры	сезонно с 15.07. по 15.10	13 937	2 787

		нит» с правой стороны (46.660474, 38.341011)				
27	98	Ейский район, г. Ейск, улица Свердлова, от кафе «Шаурма от души» до нечетной стороны улицы Карла Маркса (за пределами тротуара), место № 7 (от улицы Коммунаров) (46.711500, 38.272863)	туристско-экскурсионные путевки	сезонно с 01.06. по 30.09.	29 331	5 866
28	116	Ейский район, г. Ейск, угол улиц Шмидта и улицы Бердянская (46.721298, 38.266543)	безалкогольные прохладительные напитки в кеговой таре, на розлив	сезонно с 01.06. по 30.09.	18 582	3 716
29	117	Ейский район, г. Ейск, угол улиц Шмидта и улицы Краснодарская (46.716119, 38.260463)	безалкогольные прохладительные напитки в кеговой таре, на розлив	сезонно с 01.06. по 30.09.	18 582	3 716
30	118	г. Ейск, ул. Седина 53/1. Рядом со входом в рынок "военный городок".(46.702036, 38.258807)	безалкогольные прохладительные напитки в кеговой таре, на розлив	сезонно с 1.06. по 30.09.	18 582	3 716
31	166	Ейский район, г. Ейск, пересечение ул. Армавирской и	безалкогольные прохладительные напитки в кеговой таре на	сезонно с 01.06 по 30.09	18 582	3 716

		Шоссейной на кольце справа, ме- сто № 3 (46.681223, 38.256675)	розлив			
32	248	Ейский район, г. Ейск, аллея по улице Карла Маркса, пересече- ние с улицей Го- голя (в 15 метрах от перекрестка), напротив торгового комплекса «Крини- ца» (46.706604, 38.265896)	мороженое и безалко- гольные прохлади- тельные напитки	сезонно с 01.06 по 30.09	12 402	2 480
33	249	Ейский район, г. Ейск, ул. Ленина, по ходу движения от улицы Свердло- ва в сторону улицы Победы возле 7 клумбы слева, ме- сто № 11	мороженое и безалко- гольные прохлади- тельные напитки	сезонно с 01.06 по 30.09	14 310	2 862
34	250	Ейский район, г. Ейск, улица Побе- ды напротив ОАО «Ейскхлеб» (46.709249, 38.280048)	безалкогольные про- хладительные напит- ки в кеговой таре, на розлив	сезонно с 01.06 по 30.09	27 873	5 575

Исполняющий обязанности начальника
отдела торговли и курортов

М.М. Мануилова

**Приложение № 2 к
информационному сообщению о
проведении Конкурса на право
размещения нестационарных
торговых объектов на территории
Ейского городского поселения
Ейского района**

**О внесении изменений в постановление администрации
Ейского городского поселения Ейского района от
12 февраля 2020 года № 86 «Об утверждении Положения о
размещении нестационарных торговых объектов на
территории Ейского городского поселения Ейского района»**

В соответствии с Федеральным законом от 6 октября 2003 года № 131-ФЗ «Об общих принципах организации местного самоуправления в Российской Федерации», Уставом Ейского городского поселения Ейского района **п о с т а н о в л я ю**:

1. Внести изменения в постановление администрации Ейского городского поселения Ейского района от 12 февраля 2020 года № 86 «Об утверждении Положения о размещении нестационарных торговых объектов на территории Ейского городского поселения Ейского района»:

1) пункт 3.1.3 раздела 3 приложения изложить в следующей редакции:
«3.1.3. Для участия в Конкурсе Заявитель представляет следующие документы:

1) заявление на участие в Конкурсе на право размещения объектов нестационарной мелкорозничной торговли, оказания услуг на территории Ейского городского поселения Ейского района, оформленное по установленной форме (приложение № 1 к настоящему Положению);

2) копию документа, удостоверяющего личность Заявителя (его представителя);

3) копии документов, подтверждающих полномочия лица на осуществление действий от имени участника Конкурса (для юридического лица - копии решения или выписки из решения юридического лица о назначении руководителя, копии документа, удостоверяющего личность руководителя, или копии доверенности уполномоченного представителя в случае представления интересов лицом, не имеющим права на основании учредительных документов действовать от имени юридического лица без доверенности, копии документа, удостоверяющего личность уполномоченного представителя; для индивидуального предпринимателя - копии документа,

удостоверяющего личность уполномоченного представителя индивидуального предпринимателя, или копии доверенности уполномоченного индивидуальным предпринимателем представителя и копии документа, удостоверяющего личность уполномоченного представителя);

4) копию свидетельства о постановке на учет в налоговом органе или копию листа записи ЕГРИП/ЕГРЮЛ;

5) справку налогового органа об исполнении налогоплательщиком обязанности по уплате налогов, сборов, страховых взносов, пеней и налоговых санкций, выданную не более чем за 30 дней до дня объявления о проведении Конкурса, на бумажном носителе, подписанную собственноручной подписью должностного лица налогового органа и заверенную печатью налогового органа. В случае имеющейся задолженности претендент вправе погасить ее и подтвердить ее уплату до момента вскрытия заявок на участие в конкурсе;

6) копии учредительных документов заявителя (для юридических лиц);

7) заявления об отсутствии решения о ликвидации заявителя - юридического лица, об отсутствии решения арбитражного суда о признании заявителя - юридического лица, индивидуального предпринимателя банкротом и об открытии конкурсного производства, об отсутствии решения о приостановлении деятельности заявителя в порядке, предусмотренном Кодексом Российской Федерации об административных правонарушениях;

8) документы или копии документов, подтверждающие внесение задатка (платежное поручение, подтверждающее перечисление задатка);

9) запечатанный (заклеенный) конверт с финансовым предложением за право размещения объектов нестационарной торговли, оказания услуг на территории Ейского городского поселения Ейского района (далее – Финансовое предложение), оформленным по установленной форме (приложение № 2 к настоящему Положению). На лицевой стороне конверта с Финансовым предложением в обязательном порядке указывается:

- наименование Конкурса;

- наименование юридического лица или фамилия, имя, и отчество индивидуального предпринимателя;

- номер лота;

- подпись с расшифровкой и печать (при наличии) Заявителя.

В бланке Финансового предложения указывается:

- наименование Заявителя;

- адрес места размещения нестационарного объекта мелкорозничной торговли, оказания услуг, в соответствии со Схемой;

- порядковый номер лота;

- сумма финансового предложения цифрами;

- сумма финансового предложения прописью;

- подпись Заявителя с расшифровкой.

Финансовое предложение в отдельно запечатанном конверте вкладывается в конверт.

10) опись представляемых на Конкурс документов (далее – Опись),

подписанная Заявителем.

Копии представляемых на Конкурс документов могут быть заверены нотариально или самим Заявителем, который несет личную ответственность в соответствии с законодательством Российской Федерации в случае недостоверности (несоответствия) заверенной им копии.

Документы, перечисленные в настоящем пункте, вкладываются в конверт, который запечатывается (заклеивается) претендентом на участие в Конкурсе (далее - Пакете). На лицевой стороне Пакета в обязательном порядке указывается:

- наименование юридического лица или фамилия, имя, и отчество индивидуального предпринимателя;
- ИНН;
- наименование Конкурса;
- вид товара или услуг, предполагаемых Заявителем к осуществлению;
- номер лота;
- адрес предполагаемого размещения нестационарного объекта, в соответствии с описательной частью Схемы;
- дата представления Пакета Организатору;
- подпись с расшифровкой и печать (при наличии) Заявителя»;

2) абзац седьмой подпункта 3.1.6 пункта 3.1 раздела 3 приложения изложить в следующей редакции:

«Размер задатка определяется Организатором Конкурса и не может быть менее 20 процентов от начальной стоимости Договора по каждому лоту»;

3) подпункт 3 пункта 3.1.7 раздела 3 приложения изложить в следующей редакции:

«3) в случае если задаток был внесен, но претендент не подал заявку на участие в конкурсе в установленные сроки приема заявок либо претендент подал заявку после окончания установленного срока приема заявок, и Организатор в соответствии с условиями конкурса вернул заявку претенденту, внесенный задаток возвращается Организатором в течение 10 (десяти) рабочих дней с даты подписания протокола рассмотрения заявок»;

4) раздел 3 приложения дополнить пунктом 3.1.9 следующего содержания: «3.1.9. В случаях, предусмотренных подпунктами 3.1.7 и 3.1.8 настоящего Положения, Задаток возвращается в порядке, установленном постановлением администрации Ейского городского поселения Ейского района»;

5) абзац четвертый пункта 4.4 раздела 4 приложения изложить в следующей редакции:

«- документы оформлены с нарушением пунктов 3.1.3 и 3.1.4 настоящего Положения»;

6) пункт 4.6 раздела 4 приложения дополнить абзацем следующего содержания:

«Протокол по результатам оценки Участников оформляется в день заседания Конкурсной Комиссии, подписывается председателем Комиссии, заместителем председателя комиссии, секретарем комиссии и членами

комиссии, принимавшими участие в заседании, и размещается организатором конкурса на официальном сайте Ейского городского поселения Ейского района в информационно-телекоммуникационной сети «Интернет» в течение двух рабочих дней со дня его подписания»;

7) во втором и третьем абзацах пункта 4.11 раздела 4 приложения слова «одного рабочего дня» заменить словами «двух рабочих дней».

8) изложить приложение № 6 в новой редакции (приложение).

2. Признать утратившим силу постановление администрации Ейского городского поселения Ейского района от 25 марта 2020 года № 239 «О внесении изменений в постановление администрации Ейского городского поселения Ейского района от 12 февраля 2020 года № 86 «Об утверждении Положения о проведении конкурса на право размещения объектов нестационарной мелкорозничной торговли, оказания услуг на территории Ейского городского поселения Ейского района».

3. Общему отделу администрации Ейского городского поселения Ейского района (Магальяс) обеспечить обнародование настоящего постановления.

4. Постановление вступает в силу со дня его обнародования.

Глава Ейского городского поселения
Ейского района

В.В. Кульков

ЛИСТ СОГЛАСОВАНИЯ

проекта постановления администрации Ейского городского поселения
Ейского района
от _____ № _____

«О внесении изменений в постановление администрации
Ейского городского поселения Ейского района от
12 февраля 2020 года № 86 «Об утверждении Положения о
размещении нестационарных торговых объектов на
территории Ейского городского поселения Ейского района»

Проект подготовлен и внесен:

Отделом торговли и курортов

Начальник отдела

А.В. Люднов

Проект согласован:

Заместитель главы
Ейского городского поселения
Ейского района

А.А. Скачедуб

Начальник правового отдела

А.В. Шапка

Начальник общего отдела

Т.В. Магальяс

**Приложение № 2 к
информационному сообщению о
проведении Конкурса на право
размещения нестационарных
торговых объектов на территории
Ейского городского поселения
Ейского района**

**О внесении изменений в постановление администрации Ейского
городского поселения Ейского района от 12 февраля 2020 года № 86
«Об утверждении Положения о размещении нестационарных торговых
объектов на территории Ейского городского поселения Ейского района»**

В соответствии с Федеральным законом от 6 октября 2003 года № 131-ФЗ «Об общих принципах организации местного самоуправления в Российской Федерации», уставом Ейского городского поселения Ейского района **п о с т а н о в л я ю:**

1. Внести изменения в постановление администрации Ейского городского поселения Ейского района от 12 февраля 2020 года № 86 «Об утверждении Положения о размещении нестационарных торговых объектов на территории Ейского городского поселения Ейского района»:

1) пункт 1.6 приложения дополнить абзацем следующего содержания:

«Действие настоящего Положения не распространяется на случаи размещения на земельных участках, предоставленных в аренду муниципальному унитарному предприятию Ейского городского поселения Ейского района «Парк имени И.М. Поддубного», НТО, находящихся в пользовании, владении, в том числе хозяйственном ведении муниципального унитарного предприятия Ейского городского поселения Ейского района «Парк имени И.М. Поддубного»;

2) в пункте 1.10 приложения слова «аттракционы - до шести месяцев (01 мая – 01 октября)» исключить;

3) в пункте 2.3 приложения слова «половины» заменить словами «2/3»;

4) в пункте 2.6 приложения абзац второй исключить;

5) пункт 4.12 приложения изложить в следующей редакции:

«С Победителем Конкурса на основании итогового протокола в течение 5 (пяти) рабочих дней со дня подписания итогового протокола администрация Ейского городского поселения Ейского района заключает Договор о предоставлении права на размещение объекта нестационарной торговли, оказания услуг на территории Ейского городского поселения Ейского района (приложение № 4 к настоящему Положению).

Форма договора о праве на размещение объекта нестационарной

торговли, оказания услуг на земельных участках, находящихся в аренде муниципального унитарного предприятия Ейского городского поселения Ейского района «Парк имени И.М. Поддубного», заключаемого предприятием с Победителем Конкурса, определяется муниципальным унитарным предприятием Ейского городского поселения Ейского района «Парк имени И.М. Поддубного» самостоятельно);

б) пункт 6.1 приложения дополнить абзацем следующего содержания:
«Суммы платы за право размещения нестационарного объектоторговли на земельных участках, находящихся в аренде муниципального унитарного предприятия Ейского городского поселения Ейского района «Парк имени И.М. Поддубного», зачисляются на счет данного предприятия».

2. Общему отделу администрации Ейского городского поселения Ейского района (Магальяс) обнародовать настоящее постановление.

3. Постановление вступает в силу со дня его обнародования и распространяется на правоотношения, возникшие с 12 февраля 2020 года.

Глава Ейского городского поселения
Ейского района

В.В.Кульков

**Приложение № 2 к
информационному сообщению о
проведении Конкурса на право
размещения нестационарных
торговых объектов на территории
Ейского городского поселения
Ейского района**

**ПОЛОЖЕНИЕ
о размещении нестационарных торговых объектов
на территории Ейского городского поселения Ейского района**

1. ОБЩИЕ ПОЛОЖЕНИЯ

1.1. Положение о размещении нестационарных торговых объектов на территории Ейского городского поселения Ейского района (далее - Положение) разработано в целях создания условий для обеспечения жителей Ейского городского поселения Ейского района услугами торговли и определяет порядок и условия размещения нестационарных торговых объектов на территории Ейского городского поселения Ейского района.

Положение распространяется на отношения, связанные с размещением нестационарных торговых объектов в зданиях, строениях, сооружениях на землях общего пользования, находящихся в муниципальной собственности Ейского городского поселения Ейского района, а также земельных участках государственная собственность на которые не разграничена.

1.2. Нестационарный торговый объект (далее - НТО) - торговый объект, представляющий собой временное сооружение или временную конструкцию, не связанные прочно с земельным участком вне зависимости от наличия или отсутствия подключения (технологического присоединения) к сетям инженерно-технического обеспечения, в том числе передвижное сооружение.

Для целей настоящего Положения используются следующие определения и виды НТО:

1) сезонные НТО:

а) бахчевой развал - специально оборудованная временная конструкция в виде обособленной открытой площадки или установленной торговой палатки, предназначенной для продажи сезонных бахчевых культур;

б) передвижной торговый объект – лотки, палатки, автоцистерны, изотермические емкости, тележки, торговые автоматы, автолавки;

в) елочный базар - специально оборудованная временная конструкция в виде обособленной открытой площадки для новогодней продажи хвойных деревьев и товаров новогоднего ассортимента;

г) сезонное (летнее) кафе –временные сооружения или временные конструкции, предназначенные для дополнительного обслуживания питанием и

отдыха, в том числе непосредственно примыкающие к капитальному зданию, строению, сооружению или находящиеся в непосредственной близости от здания, строения, сооружения, в котором осуществляется деятельность по оказанию услуг общественного питания предприятием общественного питания;

д) киоск – нестационарный торговый объект, представляющий собой сооружение без торгового зала с замкнутым пространством, внутри которого оборудовано одно рабочее место продавца, на площади которого хранится товарный запас;

е) малые архитектурные формы – вспомогательные архитектурные сооружения, оборудование и художественно-декоративные элементы, обладающие собственными простыми функциями и дополняющие общую композицию архитектурного ансамбля застройки;

е) торговая палатка -нестационарный торговый объект, представляющий собой оснащенную прилавком легковозводимую сборно-разборную конструкцию, образующую внутреннее пространство, не замкнутое со стороны прилавка, предназначенный для размещения одного или нескольких рабочих мест продавцов и товарного запаса на один день торговли.

2) несезонные НТО:

а) торговый павильон – временное сооружение, представляющее собой отдельно стоящее строение (часть строения) или сооружение (часть сооружения) с замкнутым пространством, имеющее торговый зал и рассчитанное на одно или несколько рабочих мест продавцов;

б) торговый павильон (в границах остановочного комплекса) – временное сооружение, представляющее собой отдельно стоящее строение (часть строения) или сооружение (часть сооружения) с замкнутым пространством на территории остановочного комплекса, имеющее торговый зал и рассчитанное на одно или несколько рабочих мест продавцов;

в) киоск –нестационарный торговый объект, представляющий собой сооружение без торгового зала с замкнутым пространством, внутри которого оборудовано одно рабочее место продавца, на площади которого хранится товарный запас;

г) торговая галерея – нестационарный торговый объект, выполненный в едином архитектурном стиле, состоящий из совокупности, но не более пяти (в одном ряду) специализированных павильонов или киосков, симметрично расположенных напротив друг друга, обеспечивающих беспрепятственный проход для покупателей, объединенных под единой временной кровлей, не несущей теплоизоляционную функцию;

д) торговый автомат (вендинговый автомат) - временное техническое устройство, предназначенное для автоматизации процессов продажи, оплаты и выдачи штучных товаров в потребительской упаковке в месте нахождения устройства без участия продавца.

Иные понятия и термины, используемые в настоящем положении, применяются в том значении, в котором они используются в Налоговом кодексе Российской Федерации, ГОСТ 51303-2013. Национальный стандарт

Российской Федерации. Торговля. Термины и определения.

1.3. НТО не подлежат техническому учету в бюро технической инвентаризации, права на них не подлежат регистрации в Едином государственном реестре прав на недвижимое имущество и сделок с ним.

1.4. Размещение НТО на территории Ейского городского поселения Ейского района, на землях или земельных участках, находящихся в муниципальной собственности, а также на землях или земельных участках, государственная собственность на которые не разграничена, осуществляется с учетом необходимости обеспечения устойчивого развития территорий, в том числе исключения негативного влияния объектов на пешеходную и транспортную инфраструктуру.

1.5. Размещение НТО осуществляется путем проведения конкурса в соответствии со Схемой на право размещения НТО на территории Ейского городского поселения Ейского района (далее – Конкурс), утвержденное постановлением администрации муниципального образования Ейский район.

Предметом Конкурса является предоставление права на размещение НТО на территории Ейского городского поселения Ейского района в соответствии со Схемой.

Лот - единица сделки, выставленная на Конкурс. Каждому лоту присваивается порядковый номер и устанавливается своя начальная цена.

1.6. Организатором Конкурса на право размещения НТО, за исключением земельных участков, находящихся в аренде у муниципального унитарного предприятия Ейского городского поселения Ейского района «Парк имени И.М. Поддубного», является администрация Ейского городского поселения Ейского района (далее - Организатор).

Организатором конкурса на право размещения НТО, расположенных на земельных участках, находящихся в аренде у муниципального унитарного предприятия Ейского городского поселения Ейского района «Парк имени И.М. Поддубного», является муниципальное унитарное предприятие Ейского городского поселения Ейского района «Парк им. И.М. Поддубного».

Конкурс на право размещения НТО, расположенных на земельных участках, находящихся в аренде у муниципального унитарного предприятия Ейского городского поселения Ейского района «Парк имени И.М. Поддубного», проводится муниципальным унитарным предприятием Ейского городского поселения Ейского района «Парк им. И.М. Поддубного» самостоятельно в порядке, установленном настоящим Положением.

1.7. Организатор обеспечивает размещение информационного сообщения о проведении Конкурса и схемы размещения нестационарных торговых объектов на территории Ейского городского поселения Ейского района (далее – Схема) на официальном сайте «Муниципальный вестник Ейска» (<http://municipalnyjvestnik.ru>) и на официальном сайте Ейского городского поселения Ейского района (<http://adm-yeisk.ru>) не менее чем за 30 (тридцать) дней до дня проведения Конкурса.

1.8. Информационное сообщение должно содержать следующую

информацию:

- время и место проведения конкурса;
- место приема заявок;
- дата и время начала и окончания приема заявок;
- адрес и телефон Организатора;
- дата, место и время вскрытия пакетов с заявками на участие в Конкурсе, их рассмотрения и подведения итогов Конкурса;
- предмет конкурса;
- порядок проведения конкурса;
- сведения об оформлении участия в конкурсе;
- определения лица, выигравшего конкурс;
- сведения о начальном размере финансового предложения;
- требования, предъявляемые к участникам Конкурса;
- размер задатка, срок и порядок внесения задатка, реквизиты счета для перечисления задатка;
- срок, на который заключается договор о предоставлении права на размещение объекта нестационарной торговли, оказания услуг;
- место получения информации об условиях Конкурса.

К Конкурсной документации прилагается проект Договора.

1.9. Организатор вправе отказаться от проведения Конкурса не позднее чем за 5 (пять) дней до даты проведения Конкурса. Извещение об отказе от проведения Конкурса публикуется на официальном сайте «Муниципальный вестник Ейска» в информационно-телекоммуникационной сети «Интернет» и размещается на официальном сайте в течение трех рабочих дней со дня принятия им соответствующего решения. В случае отказа от проведения Конкурса Организатор в течение трех рабочих дней со дня принятия данного решения направляет соответствующие уведомления претендентам, подавшим заявки на участие в Конкурсе, заказными письмами с уведомлением или посредством электронной почты. Решение об отказе от проведения Конкурса, организатором которого является администрация Ейского городского поселения Ейского района, оформляется постановлением администрации Ейского городского поселения Ейского района.

Задаток, внесённый лицами, подавших заявление на участие в конкурсе, возвращается организатором Конкурса в течение 10 (десяти) рабочих дней с даты принятия решения об отказе от проведения Конкурса.

1.10. Срок предоставления права на размещение НТО устанавливается:

1) сезонных НТО:

- объекты, функционирующие в весенне-летний период, - до семи месяцев (01 апреля – 31 октября);
- объекты по реализации бахчевых культур - до четырех месяцев (01 июля– 31 октября);
- объекты по реализации кваса из кег в розлив, а также торговых автоматов по розничной продаже кваса и безалкогольных прохладительных напитков, кофе - до пяти месяцев (01 мая – 30 сентября);

- объекты, функционирующие в осенне-зимний период - до шести месяцев (01 ноября – 30 апреля);
 - сезонные (летние) кафе - до семи месяцев (01 апреля – 31 октября);
 - аттракционы – до шести месяцев (01 мая – 01 октября);
- 2) несезонных НТО:
- киосков и павильонов –до пяти лет.
 - торговый павильон (в границах остановочного комплекса) – до семи лет.

2. ПОРЯДОК РАБОТЫ КОНКУРСНОЙ КОМИССИИ

2.1. Конкурс, за исключением конкурса на право размещения НТО, расположенных на земельных участках, находящихся в аренде у муниципального унитарного предприятия Ейского городского поселения Ейского района «Парк имени И.М. Поддубного», проводит конкурсная комиссия по предоставлению права на размещение НТО на территории Ейского городского поселения Ейского района (далее – Конкурсная комиссия), персональный состав которой утверждается распоряжением администрации Ейского городского поселения Ейского района. Конкурсная комиссия действует на постоянной основе.

Членами Конкурсной комиссии не могут быть лица, лично заинтересованные в результатах Конкурса (в том числе физические лица, подавшие заявки на участие в Конкурсе, либо состоящие в штате организаций, подавших указанные заявки), либо лица, подавшие заявки на участие в Конкурсе (в том числе физические лица, являющиеся участниками (акционерами) этих организаций, членами их органов управления, кредиторами участников Конкурса), а также лица, пребывающие в родственных связях с претендентом на участие в конкурсе.

В случае выявления в составе Конкурсной комиссии лиц, указанных в настоящем пункте, в целях предотвращения возникновения ситуации, которая может привести к конфликту интересов, член Конкурсной комиссии подлежит отводу или обязан заявить самоотвод. Отвод или самоотвод члена Конкурсной комиссии должен быть осуществлен до начала проведения Конкурса на основании решения Конкурсной комиссии или личного заявления члена Конкурсной комиссии.

2.2. Конкурсная комиссия состоит из председателя Конкурсной комиссии, заместителя председателя Конкурсной комиссии, секретаря Конкурсной комиссии и членов Конкурсной комиссии.

2.2.1. Председатель Конкурсной комиссии:

- руководит деятельностью Конкурсной комиссии;
- председательствует на заседаниях Конкурсной комиссии, организует ее работу;
- ведет заседание Конкурсной комиссии и подписывает протоколы заседаний Конкурсной комиссии;
- осуществляет контроль за исполнением принятых Конкурсной

комиссией решений.

2.2.2. Заместитель председателя Конкурсной комиссии:

- выполняет функции председателя Конкурсной комиссии в случае его отсутствия;
- участвует в обсуждении рассматриваемых вопросов на заседаниях Конкурсной комиссии;
- подписывает протоколы заседаний Конкурсной комиссии.

2.2.3. Секретарь Конкурсной комиссии:

- уведомляет членов Конкурсной комиссии о времени, месте проведения заседаний Конкурсной комиссии;
- осуществляет подготовку и организацию проведения заседаний Конкурсной комиссии, а также материалов к заседаниям Конкурсной комиссии;
- ведет и подписывает протоколы заседаний Конкурсной комиссии;
- осуществляет прием документов на участие в конкурсе;
- доводит решения Конкурсной комиссии до сведения заинтересованных лиц.

2.2.4. Члены Конкурсной комиссии:

- участвуют в заседаниях Конкурсной комиссии лично;
- участвуют в обсуждении рассматриваемых вопросов на заседаниях Конкурсной комиссии;
- подписывают протоколы заседаний Конкурсной комиссии.

2.3. Формой работы Конкурсной комиссии являются заседания. Заседания Конкурсной комиссии проводятся по мере необходимости. Заседание считается правомочным, если на нем присутствует не менее половины от общего числа ее членов.

2.4. Конкурсная комиссия:

- вскрывает конверты с документами на участие в Конкурсе;
- принимает решение о допуске к участию в Конкурсе и признании участником Конкурса, или об отказе в допуске к участию в Конкурсе;
- рассматривает заявления и документы на участие в Конкурсе;
- определяет победителей Конкурса, принимает решения по единственным заявкам на участие в Конкурсе;
- принимает решения по иным вопросам, касающимся проведения Конкурса.

2.5. Решение Конкурсной комиссии принимается большинством голосов от числа присутствующих членов комиссии. В случае равенства голосов решающим является голос председательствующего на заседании Конкурсной комиссии.

2.6. Результаты голосования и решение Конкурсной комиссии заносятся в протокол заседания Конкурсной комиссии, который подписывается председателем конкурсной комиссии, заместителем представляя конкурсной комиссии, секретарем конкурсной комиссии и членами конкурсной комиссии, присутствовавшими на заседании.

Заседание Комиссии считается правомочным если присутствует не менее

2/3 от общего количества состава Комиссии.

3. УСЛОВИЯ УЧАСТИЯ В КОНКУРСЕ

3.1. Условия участия в конкурсе

3.1.1. В Конкурсе вправе принимать участие индивидуальные предприниматели и юридические лица (далее - заявители), подавшие заявление об участии в Конкурсе по форме согласно приложению № 1 к настоящему Положению (далее - заявление), не позднее 7 (семи) календарных дней до дня проведения Конкурса.

Каждый претендент имеет право подать только одну заявку на участие в конкурсе в отношении предмета Конкурса.

Заявка на участие в Конкурсе подается отдельно по каждому лоту.

Заявка на участие в Конкурсе подается Организатору Конкурса в срок, указанный в извещении о проведении конкурса.

Каждый конверт с заявкой на участие в Конкурсе регистрируется Организатором Конкурса в Журнале приемов заявок с отметкой даты и времени подачи заявки. По требованию претендента на участие в конкурсе Организатором конкурса выдается расписка о получении такой заявки с указанием даты и времени ее получения.

Заявка на участие в Конкурсе, поданная после окончания срока приема заявок, не рассматривается и возвращается в ее день поступления претенденту или его уполномоченному представителю.

3.1.2. Претендент имеет право отозвать, поданную заявку до начала вскрытия конвертов с заявками, уведомив Конкурсную комиссию в письменной форме.

3.1.3. Для участия в Конкурсе Заявитель представляет следующие документы:

1) заявление на участие в Конкурсе на право размещения объектов нестационарной мелкорозничной торговли, оказания услуг на территории Ейского городского поселения Ейского района, оформленное по установленной форме (приложение № 1 к настоящему Положению);

2) копию документа, удостоверяющего личность Заявителя (его представителя);

3) доверенность, оформленную в установленном законом порядке, в случае представления интересов заявителя; документы, подтверждающие полномочия лица на подписание заявления, финансового предложения; (доверенность, решение учредителей, приказ о назначении);

4) копию свидетельства о государственной регистрации юридического лица, индивидуального предпринимателя;

5) копию свидетельства о постановке на учет в налоговом органе (ИНН);

6) справку установленной формы об исполнении налогоплательщиком обязанностей по оплате налогов, сборов, страховых взносов, пеней и налоговых санкций или сальдо расчетов, подтверждающее уплату налогов (справка не

позднее одного месяца до даты проведения конкурса). В случае имеющейся задолженности претендент вправе погасить ее и подтвердить ее уплату до момента вскрытия заявок на участие в конкурсе;

7) учредительные документы юридического лица;

8) запечатанный (заклеенный) конверт с финансовым предложением за право размещения объектов нестационарной торговли, оказания услуг на территории Ейского городского поселения Ейского района (далее – Финансовое предложение), оформленным по установленной форме (приложение № 2 к настоящему Положению). На лицевой стороне конверта с Финансовым предложением в обязательном порядке указывается:

- наименование Конкурса;

- наименование юридического лица или фамилия, имя, и отчество индивидуального предпринимателя;

- номер лота;

- подпись с расшифровкой и печать (при наличии) Заявителя.

В бланке Финансового предложения указывается:

- наименование Заявителя;

- адрес места размещения нестационарного объекта мелкорозничной торговли, оказания услуг, в соответствии со Схемой;

- порядковый номер лота;

- сумма финансового предложения цифрами;

- сумма финансового предложения прописью;

- подпись Заявителя с расшифровкой.

Финансовое предложение в отдельно запечатанном конверте вкладывается в конверт.

9) документ, подтверждающий внесение задатка;

10) опись представляемых на Конкурс документов (далее – Опись), подписанная Заявителем.

Документы, перечисленные в настоящем пункте, вкладываются в конверт, который запечатывается (заклеивается) претендентом на участие в Конкурсе (далее - Пакете). На лицевой стороне Пакета в обязательном порядке указывается:

- наименование юридического лица или фамилия, имя, и отчество индивидуального предпринимателя;

- ИНН;

- наименование Конкурса;

- вид товара или услуг, предполагаемых Заявителем к осуществлению;

- номер лота;

- адрес предполагаемого размещения нестационарного объекта, в соответствии с описательной частью Схемы;

- дата представления Пакета Организатору;

- подпись с расшифровкой и печать (при наличии) Заявителя.

3.1.4. Все документы, кроме Финансового предложения, должны быть прошиты, скреплены печатью (при наличии), заверены подписью руководителя

юридического лица или прошиты и заверены подписью индивидуального предпринимателя, и иметь сквозную нумерацию страниц. Факсимильные подписи не допускаются. Подчистки и исправления не допускаются, за исключением исправлений, скрепленных печатью (при наличии) и заверенных подписью руководителя юридического лица или индивидуального предпринимателя. Все документы, представляемые участниками Конкурса в составе заявки на участие в Конкурсе, должны быть заполнены по всем пунктам. На разные лоты заявителями подаются отдельные заявления с приложенными к ним документами.

На конверте не допускается наличие признаков повреждений. В случае их выявления, заявление и конверт с документами подлежат возврату.

Представленные на участие в Конкурсе документы заявителю не возвращаются.

3.1.5. Заявителю отказывается в приеме Заявки на участие в Конкурсе в случаях:

- на лицевой стороне Пакета отсутствует (не полностью отражена) или не поддается прочтению информация, указанная в пункте 8 настоящего Положения;

- Пакет имеет повреждения (разрывы, порезы) или не запечатан (не заклеен);

- Заявка подана после даты окончания приема заявок.

3.1.6. Задаток – денежная сумма, перечисляемая претендентом Организатору в целях исполнения обязательств по участию в конкурсе.

Реквизиты лицевого счета Организатора для перечисления претендентом задатка указываются в извещении. Банковские реквизиты претендента для возврата Организатором данному лицу внесенного им задатка в случае непризнания претендента участником, победителем, а также в случае, если конкурс не состоялся, указываются претендентом в заявке.

В качестве задатка принимаются денежные средства, перечисляемые претендентом Организатору на его лицевой счет для учета операций со средствами, поступающими во временное распоряжение Организатора, с последующим возвратом задатка в случае непризнания претендента участником, победителем конкурса, а также в случае, если конкурс не состоялся.

Задаток вносится претендентом по каждому лоту отдельно. Задаток считается внесенным с даты поступления суммы задатка в полном объеме на лицевой счет Организатора.

Задаток должен поступить на лицевой счет Организатора до даты начала рассмотрения заявок, указанной в извещении.

В случае если претендент подает заявки по нескольким лотам, задаток оплачивается по каждому лоту.

Размер задатка определяется и не может быть менее 20 процентов Организатором Конкурса начальной стоимости Договора по каждому лоту.

3.1.7. Задаток подлежит возврату:

1) в случае если претендент по решению конкурсной комиссии не был допущен к участию в конкурсе и не был признан его участником. Внесенный задаток возвращается Организатором в течение 10 (десяти) рабочих дней с даты подписания протокола рассмотрения заявок;

2) в случае если от претендента поступило заявление об отзыве заявки до даты начала рассмотрения заявок конкурсной комиссией, указанной в извещении. Внесенный задаток возвращается Организатором в течение 10 (десяти) рабочих дней с даты регистрации отзыва заявки в журнале приема заявок;

3) в случае если задаток был внесен, но претендент подал заявку после окончания установленного срока приема заявок, и Организатор, в соответствии с условиями конкурса, вернул заявку претенденту. Внесенный задаток возвращается Организатором в течение 10 (десяти) рабочих дней с даты подписания протокола рассмотрения заявок;

4) в случае если участник по решению конкурсной комиссии не был признан победителем. Внесенный задаток возвращается Организатором в течение 10 (десяти) рабочих дней с даты подписания конкурсной комиссией протокола оценки и сопоставления заявок по результатам конкурса;

5) в случае если Организатор отказался от проведения конкурса. Внесенный задаток возвращается претенденту в течение 10 (десяти) рабочих дней с даты принятия решения об отказе от проведения конкурса;

6) в случае если по решению конкурсной комиссии конкурс признан несостоявшимся. Внесенный задаток возвращается Организатором в течение 10 (десяти) рабочих дней с даты подписания конкурсной комиссией протокола оценки и сопоставления заявок;

7) в случае отмены итогов конкурса. Внесенный задаток возвращается Организатором в течение 10 (десяти) рабочих дней с даты принятия решения об отмене итогов конкурса.

3.1.8. Участнику конкурса, признанному победителем, либо единственному участнику конкурса при условии, что конкурсное предложение данного лица соответствует конкурсным критериям оценки, задаток не возвращается, а засчитывается в счет платы Договора.

Задаток участника конкурса, заявке которого был присвоен второй номер, возвращается в течение 5 (пяти) рабочих дней со дня заключения договора с победителем конкурса/единственным участником конкурса.

Задаток не подлежит возврату в случае, если победитель или участник, Заявке которого присвоен второй номер, признанный победителем Конкурса, либо лицо, которое является единственным участником конкурса, уклонился от подписания договора.

4. ПОРЯДОК ПРОВЕДЕНИЯ КОНКУРСА

4.1. Конкурс проходит в месте, в день и время, установленные в извещении.

Общее время проведения Конкурса не может превышать 6 (шесть) рабочих дней.

Извещение членов Конкурсной Комиссии о месте времени и дате проведения Конкурса осуществляется секретарем конкурсной комиссии не позднее, чем за два рабочих дня до даты проведения такого Конкурса посредством направления письменных приглашений или смс-сообщений, уведомления в телефонном режиме (телефонограммой).

На заседаниях Конкурсной Комиссии, кроме ее членов, имеют право присутствовать лица, подавшие заявления на участие в Конкурсе.

4.2. Конкурс проводится в два этапа.

4.3. На первом этапе Конкурса Конкурсная Комиссия на своем заседании осуществляет:

- вскрытие Пакетов Заявителей;
- принятие решение о допуске или отказе Заявителю в дальнейшем участии в Конкурсе;
- рассмотрение, оценку и анализ представленных на Конкурс Заявителем документов, кроме Финансового предложения;
- присвоение номеров Участникам Конкурса, исходя из даты и времени подачи Пакета;
- оформление протокола по результатам вскрытия Пакетов, анализа представленных Заявителем документов и итогам проведения первого этапа Конкурса.

Протокол оформляется в день заседания Конкурсной Комиссии, подписывается председателем Комиссии, заместителем председателя комиссии, секретарем комиссии и членами комиссии, принимавшими участие в заседании, и размещается организатором конкурса на официальном сайте Ейского городского поселения Ейского района в информационно-телекоммуникационной сети «Интернет» в течение двух рабочих дней со дня его подписания.

4.4. Основанием для отказа Заявителю в допуске к участию в Конкурсе является:

- представленные документы не прошиты, не пронумерованы, заполнены с использованием карандаша или не соответствуют Описи по своему фактическому наличию;
- отсутствие в Пакете одного или нескольких документов, предусмотренных пунктом 3.1.3 раздела 3 настоящего Положения;
- документы оформлены с нарушением пункта 3.1.4 раздела 3 настоящего Положения;
- наличие у Заявителя неисполненных обязанностей по оплате налогов, сборов, страховых взносов, пеней и налоговых санкций.
- участник Конкурса находится в процессе ликвидации или признания неплатежеспособным (банкротом), его деятельность на момент подачи и рассмотрения заявки на участие в Конкурсе приостановлена (в порядке, предусмотренном Кодексом Российской Федерации об административных

правонарушениях).

4.5. Заявитель, в отношении которого принято решение Конкурсной Комиссией о допуске к дальнейшему участию в Конкурсе, приобретает статус Участника Конкурса (далее – Участник). Участнику Конкурса по каждому лоту присваивается номер исходя из даты и времени подачи Пакета.

В случае принятия Конкурсной комиссией решения об отказе к допуску всех Заявителей по заявленному лоту, а также отсутствие заявок на участие в Конкурсе по конкретному лоту, Конкурс по лоту признается несостоявшимся.

4.6. На втором этапе работы Конкурсная Комиссия осуществляет:

- рассмотрение и вскрытие конвертов с Финансовыми предложениями Участников;

- принимает решение о рассмотрении или отказе в рассмотрении Финансового предложения Участника;

- оценка Участников;

- определение победителей Конкурса и принятие решения по единственным заявкам на участие в Конкурсе;

- оформление протокола по результатам оценки Участников.

4.7. Основанием для отказа в принятии к рассмотрению Финансового предложения Участника является:

- несоответствие Финансового предложения по форме и содержанию в соответствии с подпунктом 8 пункта 3.1.3 раздела 3 настоящего Положения;

- несоответствие или отсутствие на конверте с Финансовым предложением или в самом Финансовом предложении информации, предусмотренной подпунктом 8 пункта 3.1.3 раздела 3 настоящего Положения, а равно невозможность прочтения или однозначного ее толкования;

- размер Финансового предложения указан Участником ниже стартового размера финансового предложения, предусмотренного лотом Конкурса.

4.8. Во время проведения второго этапа конкурса Участник имеет право отказаться от рассмотрения Конкурсной Комиссией поданного им Финансового предложения до момента вскрытия его конверта с Финансовым предложением.

Перед вскрытием конверта с Финансовым предложением Конкурсная Комиссия удостоверяется в отсутствии или наличии отказа в рассмотрении Финансового предложения присутствующего Участника.

Отказ может быть подан Участником (либо представителем Участника) только в случае его личного присутствия на заседании Конкурсной Комиссии.

Отказ подается устным предложением, после чего оформляется письменным заявлением от Участника по установленной форме (приложение № 3 к Положению).

Отказ Участника Конкурса от рассмотрения его Финансового предложения в обязательном порядке вносится в протокол заседания Конкурсной Комиссии.

4.9. При выявлении на первом этапе Конкурса одного Участника по заявленному лоту и при принятии Конкурсной комиссией его финансового

предложения, Конкурсная Комиссия признает его победителем Конкурса.

4.10. При выявлении на первом этапе Конкурса двух и более Участников по заявленному лоту и при принятии Конкурсной комиссией решения о рассмотрении Финансового предложения в отношении всех Участников по заявленному лоту Конкурсная комиссия осуществляет оценку Участников Конкурса по следующим критериям:

1) размер финансового предложения за право на размещение НТО:
за наибольшее финансовое предложения участника конкурса - 5 баллов;
за 2-е по размеру финансовое предложение участника конкурса - 4 балла;
за 3-е по размеру финансовое предложение участника конкурса - 3 балла;
за последующее по размеру финансовое предложение участника конкурса - 0 баллов.

2) наличие сведений о добросовестности участия ранее в Конкурсе на право размещение НТО (в период за один календарный год, предшествующий дате проведения очередного конкурса), об исполнении условий договора за весь период действия договора, отсутствие жалоб и подтверждения фактов по жалобе на весь период действия договора – 1 балл;

3) наличие сведений о недобросовестности участия ранее в Конкурсе на право размещение НТО (отказ, уклонение от заключения договора в период за 1 календарный год, предшествующий дате проведения очередного Конкурса) (сведения предоставляются организатором Конкурса) – минус 2 балла.

Оценка Участника Конкурса производится путем суммирования баллов, проставленных членами комиссии по каждому критерию. На основании результатов оценки конкурсной комиссией каждой заявке относительно других по мере уменьшения суммы проставленных баллов присваивается порядковый номер. Заявке, набравшей наибольшую сумму баллов, присваивается первый порядковый номер.

Победителем Конкурса признается участник, который по решению Конкурсной комиссии набрал максимальное количество баллов.

При равном количестве баллов участников Конкурса Победителем Конкурса признается Участник, предложивший наибольшее финансовое предложение.

В случае если два и более участников Конкурса набрали одинаковое количество баллов и предложили одинаковый размер финансового предложения, то Победителем Конкурса признается Участник, чья заявка была зарегистрирована по отношению к другим заявкам первой.

4.11. Итоги Конкурса оформляются итоговым протоколом, в котором указывается Победитель по каждому лоту Конкурса.

Итоговый протокол Конкурса оформляется в течение одного рабочего дня с даты проведения второго этапа Конкурса и подписывается председателем Комиссии, заместителем председателя комиссии, секретарем комиссии, членами комиссии, принимавшими участие в заседаниях, и победителем конкурса.

Организатор Конкурса обеспечивает в течение 3 (трех) рабочих дней с

даты проведения второго этапа Конкурса опубликование итогового протокола Конкурса на официальном сайте «Муниципальный вестник Ейска» (<http://municipalnyvestnik.ru>) и в течение одного рабочего дня размещение его на официальном сайте Ейского городского поселения Ейского района (<http://adm-yeisk.ru>).

4.12. С Победителем Конкурса на основании итогового протокола в течение 5 (пяти) рабочих дней со дня подписания итогового протокола заключается Договор о предоставлении права на размещение объекта нестационарной торговли, оказания услуг на территории Ейского городского поселения Ейского района.

4.13. В случае получения письменного отказа Победителя Конкурса от заключения договора о предоставлении права на размещение объекта нестационарной торговли, оказания услуг, не подписания Победителем Конкурса договора о предоставлении права на размещение объекта нестационарной торговли, оказания услуг в течение пяти рабочих дней со дня его получения, Конкурсная Комиссия, созванная по инициативе ее председателя, принимает решение о признании Победителем Конкурса по данному лоту Участника, которому присвоен второй номер. Данное решение Конкурсной Комиссии оформляется протоколом в течение одного рабочего дня и подписывается председателем и заместителем Комиссии, членами комиссии, принимавшими участие в заседании, секретарем комиссии.

Организатор Конкурса в течение 3 (трех) рабочих дней, с даты подписания указанного протокола, обеспечивает его опубликование на официальном сайте «Муниципальный вестник Ейска» (<http://municipalnyvestnik.ru>) и в течение двух рабочих дней размещение его на официальном сайте Ейского городского поселения Ейского района (<http://adm-yeisk.ru>).

Организатор Конкурса в течение 5 (пяти) рабочих дней направляет для подписания проект договора о предоставлении права на размещение объекта нестационарной мелкорозничной торговли, оказания услуг на территории Ейского городского поселения Ейского района Участника, которому присвоен второй номер.

В случае письменного отказа Участника, которому присвоен второй номер, от заключения договора о предоставлении права на размещение объекта нестационарной торговли, оказания услуг, не подписания им договора о предоставлении права на размещение объекта нестационарной торговли, оказания услуг в течение 5 (пяти) рабочих дней со дня его получения, Конкурсная Комиссия, созванная по инициативе ее председателя, принимает решение о признании Конкурса несостоявшимся. Решение Конкурсной Комиссии о признании Конкурса несостоявшимся оформляется протоколом, который публикуется и размещается на официальном сайте Ейского городского поселения Ейского района (<http://adm-yeisk.ru>) в порядке, определенном в пункте 4.11 настоящего Положения.

4.14. По результатам Конкурса заключается Договор о предоставлении

права на размещение НТО (далее - Договор). При заключении Договора его цена должна соответствовать цене, указанной в бланке финансового предложения, представленного в составе заявки.

Цена по Договору, заключенному на срок более 1 года, может изменяться не чаще одного раза в год (в начале календарного года), но не ранее чем через год после заключения Договора, с учетом уровня инфляции. Изменение цены по Договору оформляется дополнительным соглашением к Договору.

4.15. При уклонении победителя Конкурса, единственного участника от заключения Договора, администрация Ейского городского поселения Ейского района вправе обратиться в суд с иском о возмещении убытков, причиненных уклонением от заключения Договора.

5. ТРЕБОВАНИЯ К РАЗМЕЩЕНИЮ, ВНЕШНЕМУ ВИДУ И ЭКСПЛУАТАЦИИ НТО

5.1. Размещение НТО осуществляется в местах, определенных Схемой.

5.2. При осуществлении торговой деятельности в НТО должна соблюдаться специализация НТО.

5.3. Внешний вид нестационарных торговых объектов должен соответствовать эскизу (дизайн-проекту), являющемуся приложением к Договору.

По завершении работ по размещению или реконструкции несезонного НТО работники отдела торговли и курортов администрации Ейского городского поселения Ейского района осуществляют приемку указанного объекта путем составления акта о приемке выполненных работ по размещению (реконструкции) НТО, утвержденного приложением №5к настоящему Положению.

5.4. При размещении НТО запрещается переоборудовать их конструкции, менять конфигурацию, увеличивать площадь и размеры НТО, ограждения и другие конструкции, а также запрещается организовывать фундамент НТО и нарушать благоустройство территории.

При размещении передвижных (буксируемых) сооружений запрещается их переоборудование (модификация), если в результате проведения соответствующих работ передвижные сооружения не могут быть самостоятельно транспортированы (за счет движущей силы, вырабатываемой двигателем) или не могут быть транспортированы в составе с механическим транспортным средством, в том числе запрещается демонтаж с передвижных сооружений колес и прочих частей, элементов, деталей, узлов, агрегатов и устройств, обеспечивающих движение передвижных сооружений.

5.5. Для изготовления НТО и его отделки должны применяться современные сертифицированные материалы с соблюдением правил пожарной безопасности, имеющие качественную и прочную окраску, отделку и не изменяющие своих эстетических и эксплуатационных качеств в течение всего срока эксплуатации НТО.

5.6. Эксплуатация НТО и их техническая оснащённость должны отвечать санитарным, противопожарным, экологическим правилам, правилам продажи отдельных видов товаров, соответствовать требованиям безопасности для жизни и здоровья людей, условиям приема, хранения и реализации товара, а также обеспечивать условия труда и правила личной гигиены работников.

5.7. Транспортное обслуживание НТО и загрузка их товарами не должны затруднять и снижать безопасность движения транспорта и пешеходов. Загрузка товарами НТО может осуществляться в ночное время, не нарушая тишину и покой граждан.

5.8. Измерительные приборы, используемые в НТО, должны соответствовать области применения и классу точности, иметь необходимые оттиски поверительных клейм для обеспечения единства и точности измерения.

5.9. Не допускается осуществлять складирование товара, упаковок, мусора на элементах благоустройства и прилегающей к НТО территории.

5.10. Владельцы НТО обязаны обеспечить постоянный уход за внешним видом и содержанием своих объектов: содержать в чистоте и порядке, производить уборку и благоустройство прилегающей территории в соответствии с Правилами благоустройства территории Ейского городского поселения Ейского района.

5.11. В целях соблюдения условий безопасности дорожного движения и восприятия дорожной обстановки на остановочных комплексах, посадочная площадка (площадка ожидания общественного транспорта) должна быть первым объектом по ходу движения транспорта, а затем размещаются торговые павильоны.

5.12. Площади торговых объектов, размещенных в составе остановочного комплекса, не должны превышать пятидесяти процентов общей площади остановочного комплекса.

5.13. По истечении срока действия Договора, Участник конкурса обязан освободить занимаемую территорию в течение 5 рабочих дней со дня истечения срока действия договора.

6. ЗАКЛЮЧИТЕЛЬНЫЕ ПОЛОЖЕНИЯ

6.1. Суммы оплаты за право размещения нестационарного объекта торговли на территории Ейского городского поселения Ейского района, внесённые по Договору, зачисляются в бюджет Ейского городского поселения Ейского района.

6.2. Если конкурс признан несостоявшимся, проводится повторный конкурс, в порядке, установленном настоящим Положением.

6.3. Любой Участник (Претендент) конкурса имеет право обжаловать в судебном, а также в досудебном порядке действия (бездействие) Организатора либо Конкурсной комиссии, если такие действия (бездействие) нарушают его права и законные интересы.

В досудебном порядке действия (бездействие) Организатора либо

Конкурсной комиссии могут быть обжалованы путем подачи Участником

(Претендентом) конкурса жалобы в письменной форме в администрацию Ейского городского поселения Ейского района. Обжалование действий (бездействия) Организатора либо Конкурсной комиссии в досудебном порядке не является препятствием для обжалования Участником конкурса действий (бездействия) Организатора либо Конкурсной комиссии в судебном порядке.

Начальник отдела торговли
и курортов

А.В. Люднов

О внесении изменений в постановление администрации Ейского городского поселения Ейского района от 12 февраля 2020 года № 86 «Об утверждении Положения о размещении нестационарных торговых объектов на территории Ейского городского поселения Ейского района»

В соответствии с Федеральным законом от 6 октября 2003 года № 131-ФЗ «Об общих принципах организации местного самоуправления в Российской Федерации», Уставом Ейского городского поселения Ейского района п о с т а н о в л я ю:

1. Внести изменения в постановление администрации Ейского городского поселения Ейского района от 12 февраля 2020 года № 86 «Об утверждении Положения о размещении нестационарных торговых объектов на территории Ейского городского поселения Ейского района»:

1) в разделе 1 приложения:

а) пункт 1.5 дополнить абзацем следующего содержания:

«Размещение НТО на территории Ейского городского поселения Ейского района на землях и земельных участках, находящихся в государственной собственности и переданных в постоянное (бессрочное) пользование муниципальным учреждениям Ейского городского поселения Ейского района осуществляется данными учреждениями самостоятельно путем проведения конкурса в порядке, установленном правовым актом учреждения»;

б) пункты 1.6 и 1.7 изложить в следующей редакции:

«1.6. Организатором Конкурса на право размещения НТО, за исключением земель и земельных участков, находящихся в аренде у муниципальных унитарных предприятий Ейского городского поселения Ейского района, либо в постоянном (бессрочном) пользовании муниципальных учреждений Ейского городского поселения Ейского района является администрация Ейского городского поселения Ейского района (далее - Организатор).

Организатором конкурса на право размещения НТО, расположенных на землях и земельных участках, находящихся в аренде у муниципальных унитарных предприятий Ейского городского поселения Ейского района либо в постоянном (бессрочном) пользовании муниципальных учреждений Ейского городского поселения Ейского район, является муниципальное

унитарное предприятие или муниципальное учреждение.

Конкурс на право размещения НТО, расположенных на земельных участках, находящихся в аренде у муниципальных унитарных предприятий Ейского городского поселения Ейского района либо в постоянном (бессрочном) пользовании муниципальных учреждений Ейского городского поселения Ейского район, проводится муниципальным унитарным предприятием или муниципальным учреждением самостоятельно в порядке, установленном настоящим Положением.

1.7. Организатор обеспечивает размещение информационного сообщения о проведении Конкурса на официальном сайте «Муниципальный вестник Ейска» (<http://municipalnyjvestnik.ru>) и на официальном сайте Ейского городского поселения Ейского района (<http://adm-yeisk.ru>) не менее чем за 30 (тридцать) дней до дня проведения Конкурса»;

2) подпункт 5 пункт 3.1.3 раздела 3 приложения дополнить абзацем следующего содержания:

«В случае подачи одним и тем же лицом нескольких заявок по разным лотам подлинник справки налогового органа об исполнении налогоплательщиком обязанности по уплате налогов, сборов, страховых взносов, пеней и налоговых санкций вкладывается в один Пакетов, в другие Пакеты вкладываются надлежащим образом заверенные копии такой справки»;

3) в разделе 4 приложения:

а) пункт 4.9 изложить в следующей редакции:

«4.9. Конкурс признается несостоявшимся:

1) для участия в конкурсе подана одна заявка или не подано ни одной заявки;

2) к участию в конкурсе допущен только один участник или никто не допущен;

3) ни один из участников конкурса не внес предложения, соответствующего условиям конкурса.

В протокол вскрытия конвертов с заявками вносится информация о признании конкурса несостоявшимся.

В случае если конкурсной комиссии представлен только один конверт с заявкой в связи с подачей в период приема заявок на участие в конкурсе единственной заявки на участие в конкурсе, такой конверт вскрывается в общем порядке, предусмотренном настоящим Положением.

В случае если конкурс признан несостоявшимся в связи с принятием конкурсной комиссией решения о допуске к участию в конкурсе и признании участником конкурса единственного Участника, заявка этого Участника не подлежит оценке в соответствии с пунктом 4.10 настоящего Положения.

В случае если конкурс признан несостоявшимся по причине подачи единственной заявки на участие в конкурсе либо признания участником конкурса только одного заявителя, с лицом, подавшим единственную заявку на участие в конкурсе, в случае, если указанная заявка соответствует требованиям и условиям, предусмотренным конкурсной документацией, а

также с лицом, признанным единственным участником конкурса, организатор конкурса заключает договор на условиях и по цене, которые предусмотрены заявкой на участие в конкурсе и извещением о проведении конкурса.»;

б) пункта 4.12 изложить в следующей редакции:

«4.12. С Победителем Конкурса на основании итогового протокола в течение 5 (пяти) рабочих дней со дня подписания итогового протокола Организатор конкурса заключается Договор о предоставлении права на размещение объекта нестационарной торговли, оказания услуг на территории Ейского городского поселения Ейского района (приложение № 4 к настоящему Положению)»;

в) абзац третий пункта 4.13 приложения изложить в следующей редакции:

«Организатор Конкурса в течение 5 (пяти) рабочих дней со дня подписания протокола, указанного в абзаце первом настоящего пункта, направляет для подписания проект договора о предоставлении права на размещение объекта нестационарной мелкорозничной торговли, оказания услуг на территории Ейского городского поселения Ейского района Участника, которому присвоен второй номер»;

г) в пункте 4.15 слова «администрация Ейского городского поселения Ейского района» заменить словами «Организатор конкурса»;

4) в разделе 6 приложения пункт 6.1 дополнить абзацем следующего содержания:

«Суммы платы за право размещения нестационарного объекта торговли на землях и земельных участках, находящихся в аренде муниципальных унитарных предприятий Ейского городского поселения Ейского района, зачисляются на счет данного предприятия»;

5) приложение № 4 к Положению о размещении нестационарных торговых объектов на территории Ейского городского поселения Ейского района изложить в новой редакции (прилагается).

2. Признать утратившими силу подпункты 1, 5, 6 пункта 1 постановления администрации Ейского городского поселения Ейского района от 11 июня 2020 года № 373 «О внесении изменений в постановление администрации Ейского городского поселения Ейского района от 12 февраля 2020 года № 86 «Об утверждении Положения о размещении нестационарных торговых объектов на территории Ейского городского поселения Ейского района».

3. Общему отделу администрации Ейского городского поселения Ейского района (Магальяс) обнародовать настоящее постановление.

4. Постановление вступает в силу со дня его обнародования.

Глава Ейского городского поселения
Ейского района

В.В.Кульков

ПРИЛОЖЕНИЕ
к постановлению администрации
Ейского городского поселения
Ейского района
от _____ № _____

«ПРИЛОЖЕНИЕ № 6

к Положению о размещении
нестационарных торговых
объектов на территории Ейского
городского поселения Ейского
района

Методика
определения стартового размера финансового предложения на право
размещения нестационарных торговых объектов на территории
Ейского городского поселения Ейского района

1. Для сезонных нестационарных торговых объектов:

$$S = C \times K_{\text{сезон.}} \times M \times T$$
 где:

S - стартовый размер финансового предложения на право размещения нестационарных торговых объектов;

C - базовый размер финансового предложения на право размещения нестационарного торгового объекта;

K сезонность - коэффициент, учитывающий сезонность ($K_{\text{сезон}} = 1,5$ - с 1 мая по 31 октября, $K_{\text{сезон}} = 1,0$ с 1 ноября по 30 апреля);

M количество - количество месяцев, на которое предоставляется место;

T местонахождение – коэффициент, учитывающий территориальное месторасположения объекта.

Если разрешение выдается на срок менее 1 месяца, то неделя считается как 0,25, а 1 день считается как 0,03.

Базовый размер финансового предложения на право размещения нестационарных торговых объектов ежегодно индексируется путем умножения на коэффициент инфляции, устанавливаемый Федеральным законом Российской Федерации о федеральном бюджете на текущий финансовый год и плановый период.

Таблица базового размера финансового предложения на право
размещения нестационарных торговых объектов на
территории Ейского городского поселения Ейского района

№ п/п	Ассортимент товаров	Базовый размер финансового предложения (С) (рублей/1 место)
1	2	3
1.	Мороженое, прохладительные напитки	1533
2.	Прохладительные напитки в кеговой таре, на розлив	2986
3.	Книгопечатная продукция	2388
4.	Автоматы розничной продажи безалкогольных прохладительных напитков, кофе	2986
5.	Автоматагазины	2986
6.	Флодоовощная продукция, бахчевые культуры	2986
7.	Сувенирная продукция, товары курортного ассортимента, солнцезащитные очки, фототовары, фотоуслуги, книгопечатная продукция, картины, портреты, товары народного творчества, продукция пчеловодства.	2365
8.	Туристско-экскурсионные путевки	4285

2. Для несезонных нестационарных торговых объектов:

$$S_p = C \times T \times S_p \times S \times K \times M_p, \text{ где:}$$

S_p - стартовый размер финансового предложения за право размещения мелкорозничного и иного несезонного нестационарного торгового объекта (единица измерения - рубль);

C - базовый размер финансового предложения за 1 кв. м нестационарного торгового объекта, равный 400 рублям в месяц;

T – коэффициент, учитывающий тип нестационарного торгового объекта:

№ п/п	Тип нестационарного торгового объекта	Значение коэффициента Т
1.	Киоск, павильон в составе торгово-остановочного комплекса	0,8
2.	Киоск, павильон (площадью до 30 кв. м)	0,8
3.	Павильон (площадью от 31 кв. м. до 60 кв. м)	0,5
4.	Павильон (площадью от 61 кв. м. до 100 кв.м)	0,35
5.	Павильон (площадью свыше 101 кв. м)	0,3

S_p – коэффициент, учитывающий специализацию нестационарного торгового объекта:

№ п/п	Специализация нестационарного торгового объекта	Значение коэффициента Сп
1.	Бытовые услуги	0,3
2.	Лотерейные билеты (официально зарегистрированных государственных лотерей)	0,5
3.	Проездные билеты	0,05
4.	Периодическая печатная продукция	0,5
5.	Хлебобулочные и выпечные изделия в промышленной упаковке	0,5
6.	Бакалейно-кондитерские товары	0,9
7.	Услуга общественного питания	0,9
8.	Продовольственные товары	0,9
9.	Непродовольственные товары	0,9
10.	Фрутоовощная продукция	0,9

S - площадь нестационарного торгового объекта;

K - коэффициент, применяемый для производителей продукции общественного питания и товаропроизводителей сельскохозяйственной продукции и продукции её переработки, реализующих производимую продукцию, равный 0,5.

Mr - коэффициент, учитывающий место размещения нестационарного торгового объекта на территории населенных пунктов Широчанского сельского округа, равный 0,5».

Начальник отдела торговли
и курортов

А.В. Люднов

Типовой эскизный проект нестационарного торгового объекта по реализации различных групп товаров с торговой площадью 6,7 м²

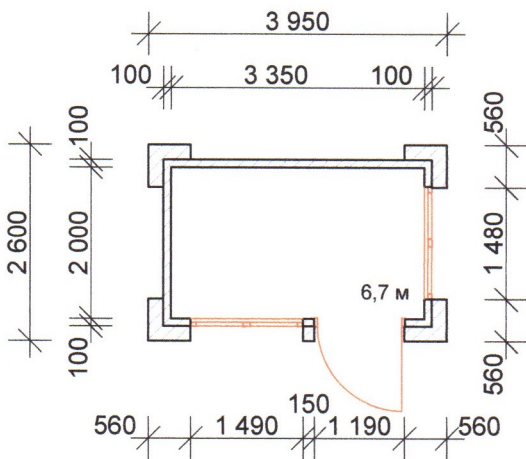
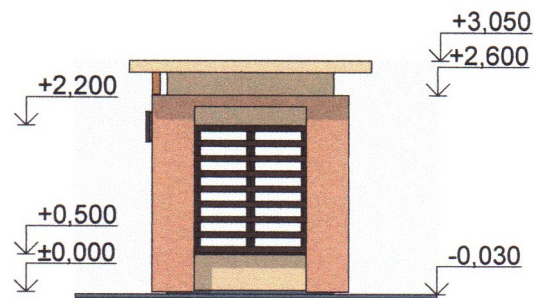

Площадь помещения - 6,7 м²
 Площадь застройки - 8,5 м²
 Материал отделки - композит

Конструкция - металлокаркас
 Отделка фасада и декоративных элементов - композит
 Водоотвод внутренний
 Отделка помещения - соответствии с противопожарными требованиями

Типовой эскизный проект нестационарного торгового объекта по реализации различных групп товаров с торговой площадью 8,4 м²

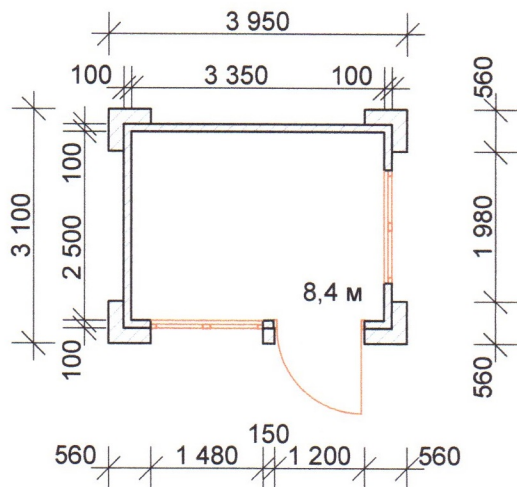
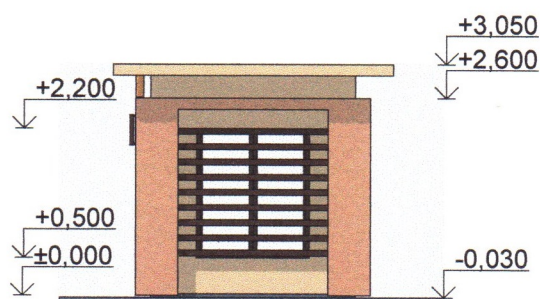

Площадь помещения - 8,4 м²

Площадь застройки - 10,0 м²

Материал отделки - композит

Конструкция - металлокаркас

Отделка фасада и декоративных элементов - композит

Водоотвод внутренний

Отделка помещения - соответствии с противопожарными требованиями

Типовой эскизный проект нестационарного торгового объекта по реализации различных групп товаров с торговой площадью 10,0 м²

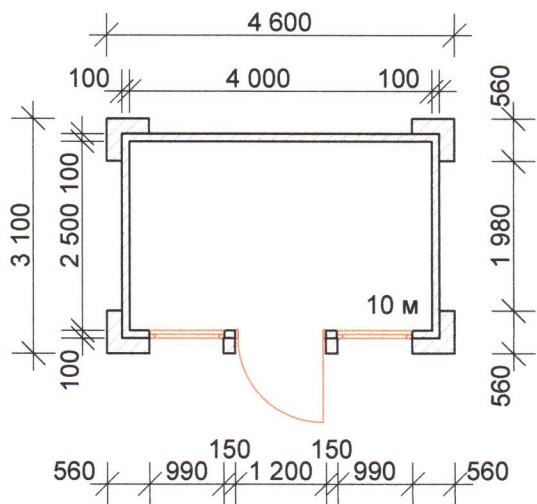
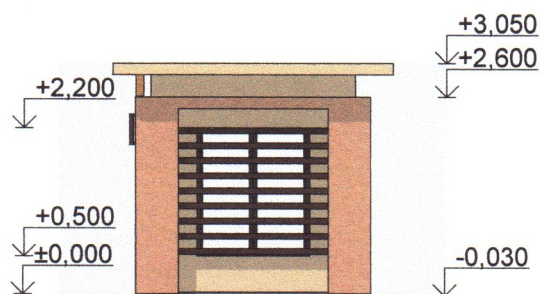

Площадь помещения - 10.0 м²

Площадь застройки - 12.0 м²

Материал отделки - композит

Конструкция - металлокаркас

Отделка фасада и декоративных элементов - композит

Водоотвод внутренний

Отделка помещения - соответствии с противопожарными требованиями

Типовой эскизный проект нестационарного торгового объекта
по реализации различных групп товаров с торговой площадью 15,0 м²

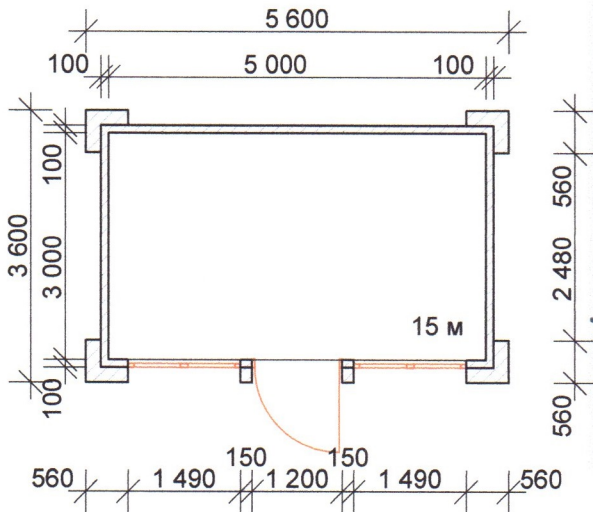
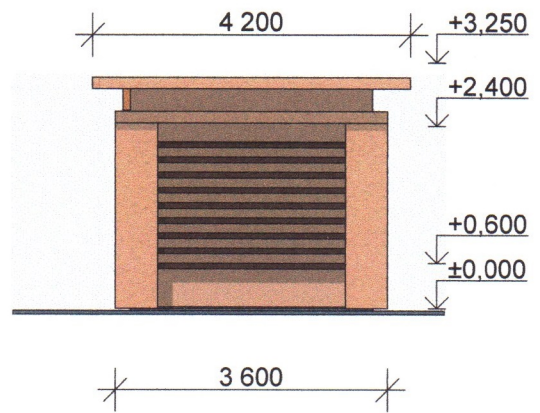

Площадь помещения - 15.0 м²
Площадь застройки - 18.7 м²
Материал отделки - композит

Конструкция - металлокаркас
Отделка фасада и декоративных элементов - композит
Водоотвод внутренний
Отделка помещения - соответствии с противопожарными требованиями

Типовой эскизный проект остановочного пункта с торговым павильоном
по реализации различных групп товаров с торговой площадью 8,4 м²

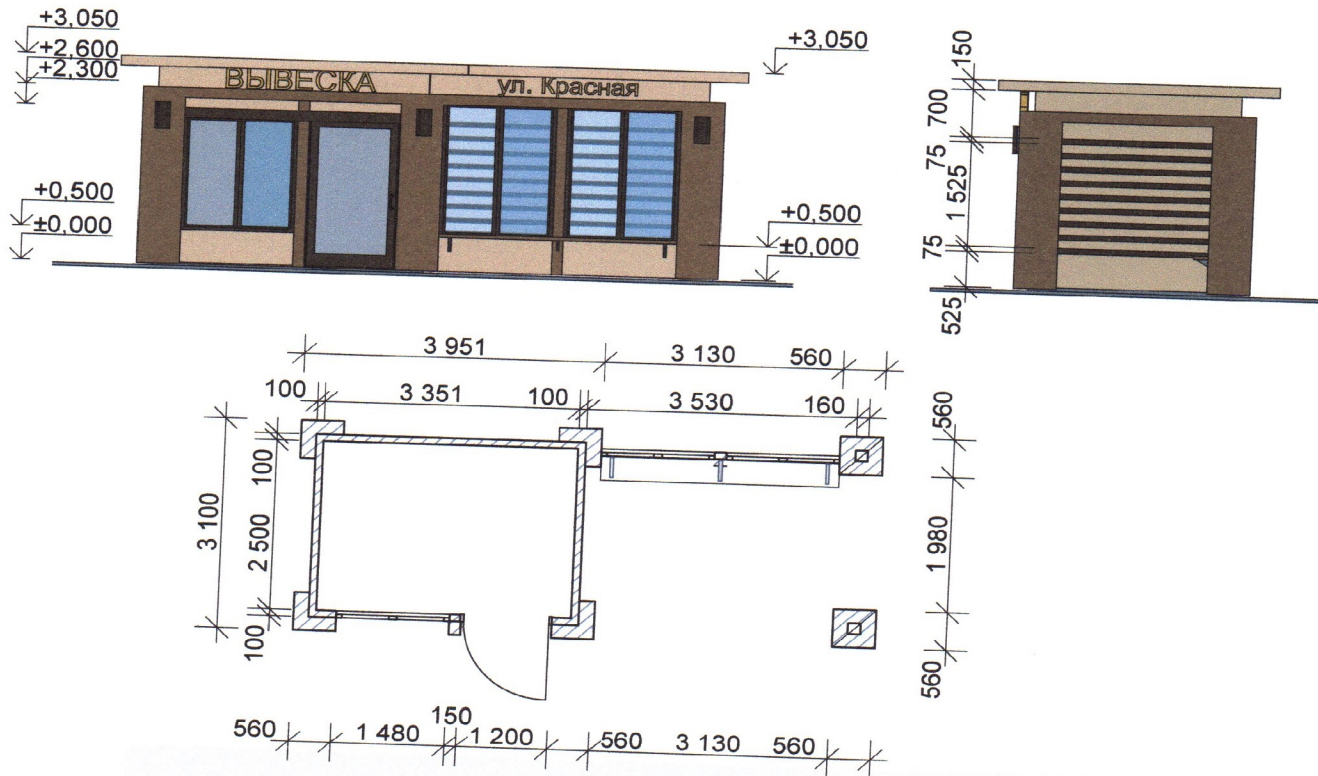

Площадь помещения – 8,4 м²
Площадь остановки – 6,2 м²
Площадь застройки – 19,5 м²
Материал отделки – композит

Конструкция – металлокаркас
Отделка фасада и декоративных элементов – композит
Водоотвод внутренний
Отделка помещения – соответствии с противопожарными требованиями

Типовой эскизный проект остановочного пункта с торговым павильоном по реализации различных групп товаров с торговой площадью 15,0 м²

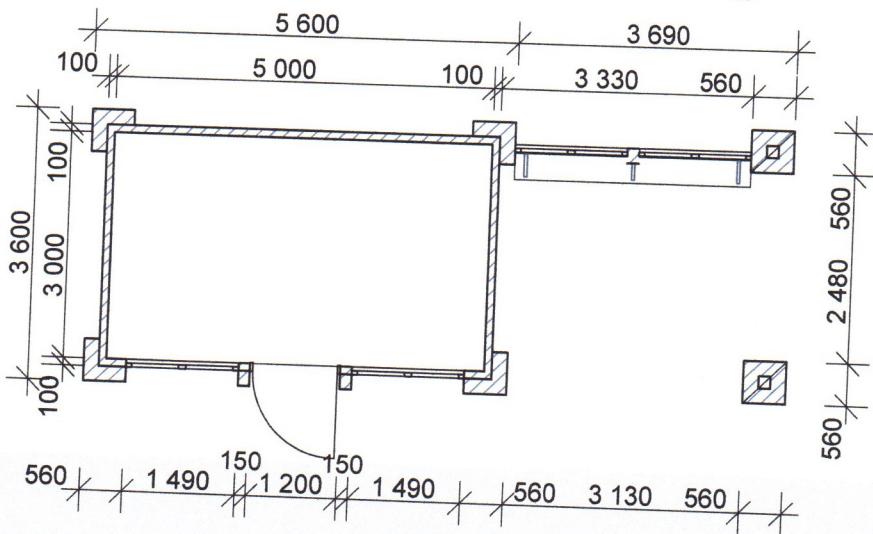
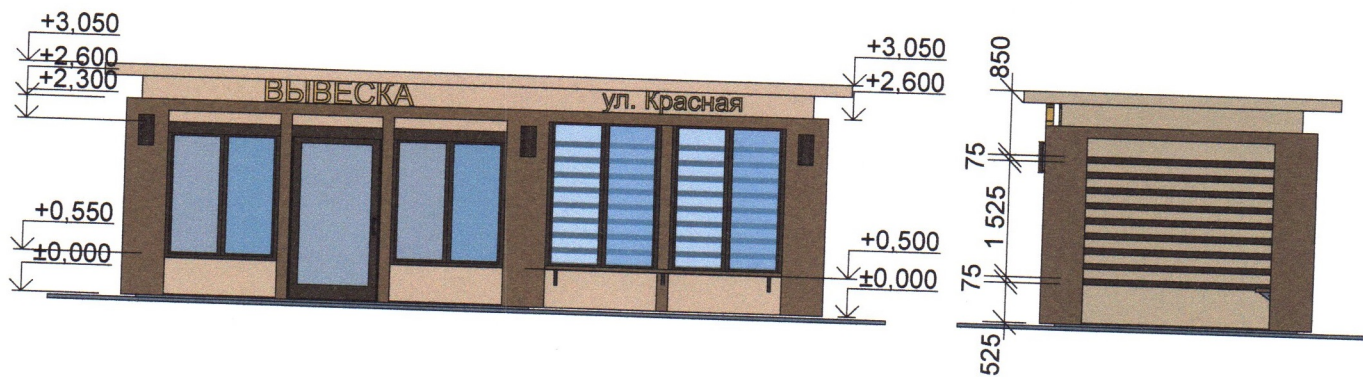

Площадь помещения - 15,0 м²
 Площадь остановки - 7,8 м²
 Площадь застройки - 28,4 м²
 Материал отделки - композит

Конструкция - металлокаркас
 Отделка фасада и декоративных элементов - композит
 Водоотвод внутренний
 Отделка помещения - соответствии с противопожарными требованиями

ПРИЛОЖЕНИЕ
к постановлению администрации
Ейского городского поселения
Ейского района
от _____ № _____

«ПРИЛОЖЕНИЕ № 4
к Положению о размещении
нестационарных торговых
объектов на территории
Ейского городского поселения
Ейского района

**Договор № _____
о предоставлении права на размещение нестационарного торгового
объекта на территории Ейского городского поселения Ейского района**

г. Ейск

«___» _____ 20__ г.

Администрация Ейского городского поселения Ейского района,
именуемая в дальнейшем «Администрация», в лице
_____, действующего на
основании _____,
с одной стороны, и _____

(наименование юридического лица, Ф.И.О. индивидуального предпринимателя)
в лице _____
(должность, Ф.И.О.)

_____,
действующего на основании _____,
именуемый в дальнейшем «Участник», с другой стороны, вместе
именуемые «Стороны», в соответствии с протоколом комиссии по
проведению конкурса на право размещения объектов нестационарной
торговли на территории Ейского городского поселения Ейского района от
«___» _____ 20__ г. № _____, заключили договор о
нижеследующем:

1. Предмет договора

1.1. Администрация предоставляет Участнику право на размещение
объекта нестационарной торговли, оказания услуг - далее Объект
_____,
(наименование объекта)
для осуществления _____,

(вид деятельности и реализуемой продукции)

расположенный по адресу: _____

на период с «_____» _____ 20__ г. по «_____» _____ 20__ г.

2. Цена договора

Для Договора, заключаемого на срок до 1 года

2.1. Цена по настоящему договору составляет _____ рублей в _____ (указывается период).

2.2. В счет оплаты цены Договора, указанной в пункте 2.1 настоящего Договора, Участником перечислен задаток в размере _____ рублей.

Оставшаяся сумма по Договору в размере _____ рублей перечисляется Участником в течение пяти банковских дней со дня подписания настоящего договора, что подтверждается платежным документом с отметкой банка о его исполнении.

2.3. Участник самостоятельно оплачивает эксплуатационные, коммунальные и административно-хозяйственные услуги в соответствии с заключенными договорами.

Для Договора, заключаемого на срок более 1 года

2.1. Цена по настоящему договору составляет _____ рублей в _____ (указывается период).

Сумма Договора подлежит ежегодной индексации в размере инфляции.

2.2. В счет оплаты суммы Договора, указанной в пункте 2.1 настоящего Договора, за первый год действия Договора, Участником перечислен задаток в размере _____ рублей.

Оставшаяся сумма по Договору в размере _____ рублей перечисляется Участником в течение пяти банковских дней со дня подписания настоящего договора, что подтверждается платежным документом с отметкой банка о его исполнении.

За последующие годы действия договора Участник вносит сумму, указанную в пункте 2.1 Договора, равными долями ежеквартально не позднее 25 числа месяца предшествующего оплачиваемому кварталу.

Сумма Договора подлежит ежегодной индексации в размере инфляции.

2.3. Участник самостоятельно оплачивает эксплуатационные, коммунальные и административно-хозяйственные услуги в соответствии с заключенными договорами.

3. Срок действия договора

3.1. Срок действия настоящего договора устанавливается с «_____» _____ 20__ г. по «_____» _____ 20__ г.

4. Права и обязанности сторон

4.1. Администрация вправе:

4.1.1. Осуществлять контроль за выполнением требований к эксплуатации Объекта, установленных Положением о проведении Конкурса и настоящим договором.

4.1.2. Проводить комиссионные проверки Объекта с составлением акта.

4.1.3. Расторгнуть договор в одностороннем порядке в случае, если Участником будут нарушены (не исполнены) обязательства, установленные пунктами 2.2, 4.3 настоящего Договора, при этом денежные средства Участнику не возвращаются.

4.2. Администрация обязуется:

4.2.1. Обеспечить методическую и организационную помощь в вопросах организации торговли, предоставлении услуг населению.

4.3. Участник обязуется:

4.3.1. Разместить Объект, в соответствии со Схемой, ежегодно утверждаемой постановлением администрации муниципального образования Ейский район, а также обеспечить установку Объекта и его готовность к работе в соответствии с эскизным проектом и требованиями к эксплуатации в срок до «___» _____ 20__ г. (приложение № 1 к настоящему договору).

4.3.2. Обеспечить надлежащее санитарное состояние объекта мелкорозничной торговли, оказания услуг и прилегающей территории.

4.3.3. Приступить к эксплуатации Объекта после заключения договоров: на вывоз твердых коммунальных отходов, потребление энергоресурсов.

4.3.4. Использовать Объект по назначению, указанному в пункте 1.1 настоящего договора, без права передачи его третьему лицу.

4.3.5. Обеспечить выполнение установленных законодательством Российской Федерации торговых, санитарных и противопожарных норм и правил организации работы для данного Объекта.

4.3.6. Установить режим работы Объекта с ___ часов до ___ часов.

4.3.7. Обеспечить постоянное наличие вывески на Объекте и предъявление по требованию Администрации и контрольных органов следующих документов:

- настоящего договора;
- личные медицинские книжки работников с отметкой о прохождении периодических и профилактических медицинских обследований и о прохождении гигиенического обучения персонала;
- необходимой и достоверной информации об изготовителе (исполнителе, продавце), режиме его работы и реализуемых им товарах (работах, услугах), предусмотренных Законом Российской Федерации «О защите прав потребителей»;
- журнала учета мероприятий по контролю за Объектом.

4.3.8. Освободить занимаемую территорию от конструкций и привести ее в первоначальное состояние в течение 5-ти рабочих дней со дня окончания срока действия договора, указанного в пункте 3.1 настоящего договора.

В случае досрочного расторжения договора по инициативе Администрации Участник обязан в течение 5-ти рабочих дней со дня получения уведомления о расторжении договора освободить занимаемую территорию от конструкций и привести ее в первоначальное состояние.

5. Порядок изменения и расторжения договора

5.1. Изменение условий настоящего договора, его расторжение и прекращение допускается по письменному соглашению Сторон, а также в других случаях, предусмотренных законодательством РФ. Вносимые дополнения и изменения рассматриваются Сторонами в течение десяти дней со дня получения проекта соглашения.

5.2. Администрация имеет право досрочно в одностороннем порядке расторгнуть настоящий договор, письменно уведомив Участника за 3 (три) дня, в случаях:

- неисполнения Участников пункта 2.2 настоящего Договора;
- нарушения Участником подпунктов 4.3.1 – 4.3.7 пункта 4.3 раздела 4 настоящего Договора. Факт таких нарушений, подтверждается актом, составленным представителем Администрации при проверке Объекта;
- при необходимости проведения реконструкции Объекта или использования земельного участка, на котором расположен Объект для муниципальных нужд.

5.3. По истечении срока действия договора, указанного в пункте 3.1 настоящего договора, договор считается расторгнутым.

6. Ответственность сторон

6.1. За невыполнение или ненадлежащее выполнение условий настоящего Договора стороны несут ответственность, предусмотренную Гражданским законодательством Российской Федерации.

6.2. За нарушение сроков перечисления платы по Договору, установленных пунктом 2.2 настоящего Договора, Администрация вправе потребовать от Участника уплаты процентов за пользование чужими денежными средствами в размере _____ и на условиях, предусмотренных действующим законодательством Российской Федерации.

6.3. В случае если Участник не осуществила демонтаж Объекта в предусмотренных Договором случаях и в установленный срок, Администрация вправе самостоятельно или с привлечением третьих лиц демонтировать такой Объект.

Участник обязан возместить Администрации понесенные последней расходы на демонтаж и хранение объекта и в течение 30 (тридцати)

календарных дней со дня демонтажа такого Объекта забрать демонтированный Объект.

В случае невыполнения Участником условий настоящего пункта Договора Администрация вправе утилизировать либо реализовать демонтированный Объект без возмещения Участнику какого-либо ущерба. Денежные средства, полученные в результате реализации или утилизации Объекта, направляются на возмещение (частичное возмещение) расходов Администрации на демонтаж и хранение такого Объекта.

7. Форс-мажор

7.1. Ни одна из Сторон не несет ответственности перед другой Стороной за невыполнение обязательств, обусловленных обстоятельствами непреодолимой силы, возникшими помимо воли и желания Сторон и которые нельзя предвидеть или избежать, включая объявленную или фактическую войну, гражданские волнения, эпидемии, блокаду, эмбарго, землетрясения, наводнения, пожары и другие стихийные бедствия, эпидемии и т.д.

7.2. Сторона, которая не может исполнить своего обязательства вследствие действия обстоятельств непреодолимой силы, должна известить другую Сторону об имеющихся препятствиях и их влиянии на исполнение обязательств по настоящему договору.

8. Заключительные положения

8.1. Договор заключён в 2-х экземплярах, имеющих одинаковую юридическую силу, по одному экземпляру для каждой Стороны.

8.2. Уведомления и документы, передаваемые по договору, направляются в письменном виде по адресам, указанным в разделе 9 настоящего договора.

8.3. В случае изменения адресов, указанных в разделе 9 настоящего договора и иных реквизитов одной из Сторон, она обязана в течение 10 (десяти) календарных дней уведомить об этом другую Сторону.

8.4. Все споры и разногласия, которые могут возникнуть между Сторонами и вытекающие из настоящего договора или в связи с ним, будут разрешаться путем переговоров. В случае невозможности путем переговоров достичь соглашения по спорным вопросам споры разрешаются в Арбитражном суде Краснодарского края в соответствии с действующим законодательством РФ.

9. Адреса и реквизиты сторон

Администрация:

Администрация Ейского городского
поселения Ейского района
353680, Краснодарский край, г. Ейск,
ул. Свердлова, 106, тел./факс 2-12-88
УФК по Краснодарскому краю

Участник:

(Администрация Ейского городского
поселения в Ейского района
л/с 04183001930)
р/сч 40101810300000010013
Южное ГУ Банка России г. Краснодар
ИНН/КПП 2306032420/230601001
БИК 040349001
КБК 99211705050130000180

_____/_____/_____
_____/_____/_____»

Начальник отдела торговли и курортов

А.В. Люднов

Типовой эскизный проект нестационарного объекта открытого типа
для размещения экскурсионного бюро, площадью 2,3 м²



Площадь застройки - 2,3 м²

Материал отделки - композит



Конструкция - металлокаркас

Отделка фасада и декоративных элементов - композит

Водоотвод наружный

Отделка помещения - соответствии с
противопожарными требованиями

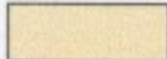
Цветовое решение:

- | | |
|---------------------------------------------------------------------------------------|---------------------------------------------|
|  | - RAL CLASSIC - 1001
(бежевый) |
|  | - RAL CLASSIC - 8024
(бежево-коричневый) |

Начальник управления архитектуры и
градостроительства администрации
Ейского городского поселения
Ейского района





А.С. Подвойский

Типовой эскизный проект декорирования оборудования
для реализации безалкогольных напитков и мороженого



Площадь помещения - 3,8 м²
Площадь застройки - 4,0 м²
Материал отделки - композит
Конструкция - металлокаркас
Отделка фасада и декоративных элементов - композит
Водоотвод наружный

Цветовое решение:

-  - RAL CLASSIC - 1001 (бежевый)
-  - RAL CLASSIC - 8024 (бежево-коричневый)

Начальник управления архитектуры и
градостроительства администрации
Ейского городского поселения
Ейского района

 А.С. Подвойский



РАСПОРЯЖЕНИЕ

НАЧАЛЬНИКА УПРАВЛЕНИЯ АРХИТЕКТУРЫ И ГРАДОСТРОИТЕЛЬСТВА АДМИНИСТРАЦИИ ЕЙСКОГО ГОРОДСКОГО ПОСЕЛЕНИЯ ЕЙСКОГО РАЙОНА

25.03.2021

№ 69

г.Ейск

О внесении изменений в распоряжение начальника управления архитектуры и градостроительства администрации Ейского городского поселения Ейского района от 5 марта 2020 года № 43 «Об утверждении типового эскизного проекта нестационарного торгового объекта по реализации различных групп товаров»

В соответствии с Федеральным законом от 6 октября 2003 года № 131-ФЗ «Об общих принципах организации местного самоуправления в Российской Федерации», Уставом Ейского городского поселения Ейского района, Положением об управлении архитектуры и градостроительства администрации Ейского городского поселения Ейского района, утвержденным решением Совета Ейского городского поселения Ейского района от 1 ноября 2018 года № 59/4, решением Совета Ейского городского поселения Ейского района от 29 сентября 2017 года № 44/6 «Об утверждении Правил благоустройства территории Ейского городского поселения Ейского района»:

1. Внести изменения в распоряжение начальника управления архитектуры и градостроительства администрации Ейского городского поселения Ейского района от 5 марта 2020 года № 43 «Об утверждении типового эскизного проекта нестационарного торгового объекта по реализации различных групп товаров» дополнив приложением:

- 1) типовой эскизный проект нестационарного объекта открытого типа для размещения экскурсионного бюро, с площадью 2,3 м² (приложение №20);
- 2) типовой эскизный проект декорирования оборудования для реализации безалкогольных напитков и мороженого (приложение № 21);
- 3) типовой эскизный проект нестационарного торгового объекта открытого типа для реализации мороженого, с площадью 4,5 м² (приложение № 22).

2. Распоряжение вступает в силу со дня подписания.

Начальник управления архитектуры
и градостроительства администрации
Ейского городского поселения
Ейского района



А.С. Подвойский



**Приложение № 4 к
информационному сообщению о
проведении Конкурса на право
размещения нестационарных
торговых объектов на территории
Ейского городского поселения
Ейского района**



ПЕРЕЧЕНЬ

**видов конструкций, используемых для организации нестационарной
мелкорозничной торговли, оказания услуг на территории
Ейского городского поселения Ейского района**

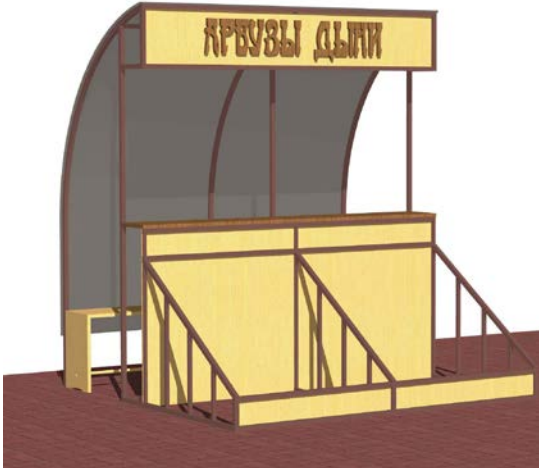

Вид конструкции, (допускаемой к использованию)	Код констр укции	Порядок применения конструкции	Требования к размерам торгового места
1	2	3	4
	КС-1	1. Сувенирная продукция. 2. Промышленные товары курортного, новогоднего ассортимента. 3. Книгопечатная продукция. 4. Фототовары, фотоуслуги	1. Максимально допустимый размер: по фасаду - 2,0 метра, в глубину (с учетом места продавца) - 2,0 метра. 2. Наличие логотипа, популяризирующего курорт-Ейск

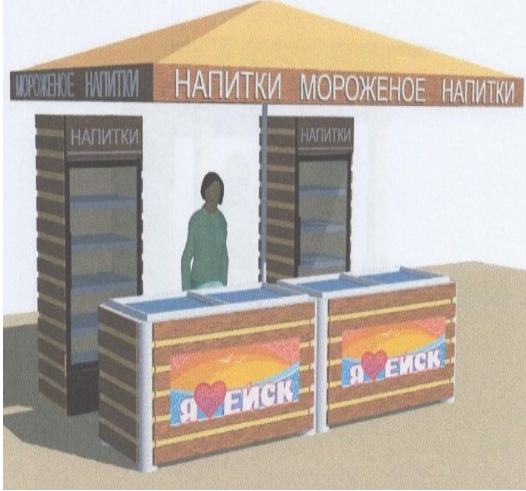
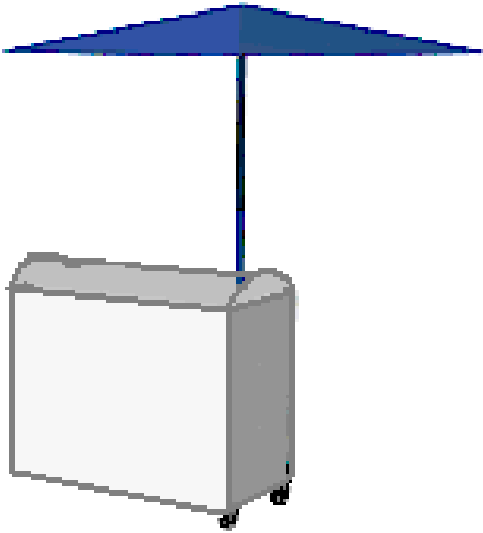

	КП-1	Продукция пчеловодства	<p>1. Максимально допустимый размер: по фасаду - 2,0 метра, в глубину (с учетом места продавца) - 2,0 метра.</p> <p>2. Наличие логотипа, популяризирующего курорт-Ейск</p>
	КН-1	Безалкогольные прохладительные напитки	<p>1. Максимально допустимый размер: по фасаду - 2,3 метра, в глубину (с учетом места продавца) - 1,4 метра, высота – 2,5 метра.</p> <p>2. Наличие логотипа, популяризирующего курорт-Ейск</p>
	КН-2	Безалкогольные прохладительные напитки в кеговой таре	<p>1. В соответствии с техническими характеристиками конструкции.</p> <p>2. Наличие логотипа, популяризирующего курорт-Ейск</p>

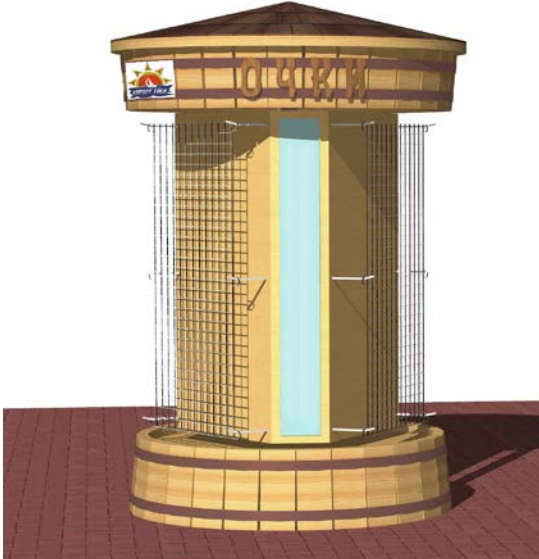
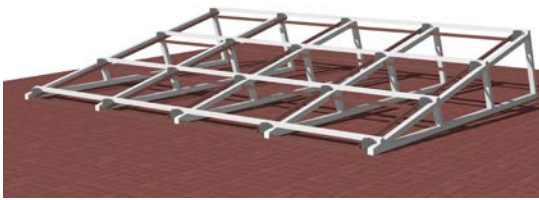

	<p>КН-3</p>	<p>Холодильник-витрина по хранению и продаже безалкогольных прохладительных напитков в промышленной упаковке</p>	<p>1. В соответствии с техническими характеристиками конструкции. 2. Наличие логотипа, популяризирующего курорт-Ейск</p>
	<p>КО-1</p>	<p>Продажа плодоовощной продукции</p>	<p>1. Максимально допустимый размер: по фасаду - 2,0 метра, в глубину (с учетом места продавца) - 2,0 метра, высота – 2,2 метра. 2. Наличие логотипа, популяризирующего курорт-Ейск</p>
	<p>КБ-1</p>	<p>Продажа бахчевых культур</p>	<p>1. Максимально допустимый размер: по фасаду - 2,0 метра, в глубину (с учетом места продавца) - 2,0 метра, высота – 2,2 метра. 2. Наличие логотипа, популяризирующего курорт-Ейск</p>



	КМ-1	Продажа мороженого и безалкогольных напитков	<p>1. Максимально допустимый размер: по фасаду - 3,5 метра, в глубину (с учетом места продавца) - 2,3 метра.</p> <p>2. Наличие логотипа, популяризирующего курорт-Ейск</p>
	КМ-2	Продажа мороженого	<p>1. Максимально допустимый размер: по фасаду - 2,0 метра, в глубину (с учетом места продавца) - 1,5 метра.</p> <p>2. Наличие логотипа, популяризирующего курорт-Ейск</p>
	КММ - 7	Киоск для организации торговли мягким мороженым	<p>Максимально допустимый размер по нижней части конструкции: 3,0 x 3,0 метра</p>

	АПН	Автомат розничной продажи напитков в розлив	<p>1. В соответствии с техническими характеристиками конструкции.</p> <p>2. Наличие логотипа, популяризирующего курорт-Ейск</p>
	КТЭП-1	Туристско-экскурсионные путевки	<p>Максимально допустимый размер:</p> <p>по фасаду - 1,75 метра,</p> <p>в глубину (с учетом места продавца) - 1,32 метра</p>
	КТЭП-3	Туристско-экскурсионные путевки	<p>Максимально допустимый размер:</p> <p>по фасаду - 1,45 метра,</p> <p>в глубину (с учетом места продавца) - 0,75 метра</p>

	КЧ-1	Продажа солнцезащитных очков	<p>1. Максимально допустимый размер: по фасаду – 1,6 метра, высота - 2,7 метра.</p> <p>2. Наличие логотипа, популяризирующего курорт-Ейск</p>
	КЕБ-1	Продажа хвойных деревьев	<p>1. Максимально допустимый размер: по фасаду – 4 метра, в глубину- 3 метра, высота - 0,7 метра</p>
	КН-4	Продажа безалкогольные прохладительные напитки в кеговой таре, на розлив	<p>1. Максимально допустимый размер: по фасаду - 2,5 метра, в глубину (с учетом места продавца) - 1,4 метра, высота – 2,5 метра.</p> <p>2. Наличие логотипа, популяризирующего курорт-Ейск</p>

	КО-2	Продажа плодовоовощной продукции	<p>1. Максимально допустимый размер: по фасаду - 2,0 метра, в глубину (с учетом места продавца) - 2,0 метра, высота – 2,2 метра.</p> <p>2. Наличие логотипа, популяризирующего курорт-Ейск</p>
	КС-2	<p>1. Сувенирная продукция.</p> <p>2. Промышленные товары курортного ассортимента.</p>	<p>1. Максимально допустимый размер: по фасаду - 2,0 метра, в глубину (с учетом места продавца) - 2,0 метра.</p> <p>2. Наличие логотипа, популяризирующего курорт-Ейск</p>
	КБ-2	Продажа бахчевых культур	<p>1. Максимально допустимый размер: по фасаду - 2,0 метра, в глубину (с учетом места продавца) - 2,0 метра, высота – 2,2 метра.</p> <p>2. Наличие логотипа, популяризирующего курорт-Ейск</p>

	П-6,7	Продажа продовольственных, непродовольственных товаров, цветов, плодоовощной продукции	<p>1. Максимально допустимый размер: по фасаду - 3,35 метра, в глубину (с учетом места продавца) - 2,0 метра, высота – 3,05 метра.</p> <p>2. Наличие логотипа, популяризирующего курорт-Ейск</p>
	П-8,4	Продажа продовольственных, непродовольственных товаров, цветов, плодоовощной продукции	<p>1. Максимально допустимый размер: по фасаду - 3,35 метра, в глубину (с учетом места продавца) - 2,5 метра, высота – 3,05 метра.</p> <p>2. Наличие логотипа, популяризирующего курорт-Ейск</p>
	П-10,0	Продажа продовольственных, непродовольственных товаров, цветов, плодоовощной продукции	<p>1. Максимально допустимый размер: по фасаду - 4,0 метра, в глубину (с учетом места продавца) - 2,5 метра, высота – 3,05 метра.</p> <p>2. Наличие логотипа, популяризирующего курорт-Ейск</p>

	П-15,0	Продажа продовольственных, непродовольственных товаров, цветов, плодоовощной продукции	<ol style="list-style-type: none"> 1. Максимально допустимый размер: по фасаду - 5,0 метра, в глубину (с учетом места продавца) - 3 метра, высота – 3,05 метра. 2. Наличие логотипа, популяризирующего курорт-Ейск
	ОП-15,0	Продажа продовольственных, непродовольственных товаров	<ol style="list-style-type: none"> 1. Максимально допустимый размер: по фасаду - 5,0 метров, в глубину (с учетом места продавца) - 3 метра, высота – 3,05 метра. 2. Наличие логотипа, популяризирующего курорт-Ейск <p>Площадь помещения- 15,0 кв.метра, площадь остановки – 7,8 кв.метра, площадь застройки – 28,4 кв.м.</p>
	ОП-8,4	Продажа продовольственных, непродовольственных товаров	<ol style="list-style-type: none"> 1. Максимально допустимый размер: по фасаду - 3,35 метра, в глубину (с учетом места продавца) - 2,5 метра, высота – 3,05 метра. 2. Наличие логотипа,

			популяризирующего курорт-Ейск Площадь помещения- 8,4 кв.метра, площадь остановки – 6,2 кв.метра, площадь застройки – 19,5 кв.м.
--	--	--	------------------------------------------------------------------------------------------------------------------------------------------

Начальник отдела торговли и курортов

А.В. Люднов

**Приложение № 5 к
информационному сообщению о
проведении Конкурса на право
размещения нестационарных
торговых объектов на территории
Ейского городского поселения
Ейского района**

ЗАЯВЛЕНИЕ

на участие в конкурсе на право размещения объектов нестационарной торговли
на территории Ейского городского поселения Ейского района

(наименование юридического лица, Ф.И.О. предпринимателя)

(юридический адрес юридического лица, адрес регистрации предпринимателя,
ИНН, телефон)

именуемый в дальнейшем Заявитель, принимает решение об участии в конкурсе на право размещения объектов нестационарной торговли на территории Ейского городского поселения Ейского района по следующим видам товаров (услуг): _____

Лот № _____.

С условиями, Положением и извещением о проведении Конкурса на право размещения объектов нестационарной торговли на территории Ейского городского поселения Ейского района ознакомлен.

Подпись Заявителя _____
(подпись) (расшифровка подписи)

Необходимо указать банковские реквизиты для возврата, внесенного задатка, в случае непризнания участником, победителем, а также в случае, если конкурс не состоялся.

К заявлению прилагаю пакет (запечатанный конверт) с документами, оформленными в соответствии с требованиями Положения о размещении нестационарных торговых объектов на территории Ейского городского поселения Ейского района.

Подпись Заявителя _____
(подпись) (расшифровка подписи)

М.п. «___» _____ 20__ г.

**Приложение № 7 к
информационному сообщению о
проведении Конкурса на право
размещения нестационарных
торговых объектов на территории
Ейского городского поселения
Ейского района**

Для участия в Конкурсе Заявитель представляет следующие документы:

1) заявление на участие в Конкурсе на право размещения объектов нестационарной мелкорозничной торговли, оказания услуг на территории Ейского городского поселения Ейского района, оформленное по установленной форме (приложение № 5 к информационному сообщению);

2) копию документа, удостоверяющего личность Заявителя (его представителя);

3) копии документов, подтверждающих полномочия лица на осуществление действий от имени участника Конкурса (для юридического лица - копии решения или выписки из решения юридического лица о назначении руководителя, копии документа, удостоверяющего личность руководителя, или копии доверенности уполномоченного представителя в случае представления интересов лицом, не имеющим права на основании учредительных документов действовать от имени юридического лица без доверенности, копии документа, удостоверяющего личность уполномоченного представителя; для индивидуального предпринимателя - копии документа, удостоверяющего личность уполномоченного представителя индивидуального предпринимателя, или копии доверенности уполномоченного индивидуальным предпринимателем представителя и копии документа, удостоверяющего личность уполномоченного представителя);

4) копию свидетельства о постановке на учет в налоговом органе или копию листа записи ЕГРИП/ЕГРЮЛ;

5) справку налогового органа об исполнении налогоплательщиком обязанности по уплате налогов, сборов, страховых взносов, пеней и налоговых санкций, выданную не более чем за 30 дней до дня объявления о проведении Конкурса, на бумажном носителе, подписанную собственноручной подписью должностного лица налогового органа и заверенную печатью налогового органа. В случае имеющейся задолженности претендент вправе погасить ее и подтвердить ее уплату до момента вскрытия заявок на участие в конкурсе.

В случае подачи одним и тем же лицом нескольких заявок по разным лотам подлинник справки налогового органа об исполнении налогоплательщиком обязанности по уплате налогов, сборов, страховых взносов, пеней и налоговых санкций вкладывается в один Пакетов, в другие

Пакеты вкладываются надлежащим образом заверенные копии такой справки;

;

6) копии учредительных документов заявителя (для юридических лиц);

7) заявления об отсутствии решения о ликвидации заявителя - юридического лица, об отсутствии решения арбитражного суда о признании заявителя - юридического лица, индивидуального предпринимателя банкротом и об открытии конкурсного производства, об отсутствии решения о приостановлении деятельности заявителя в порядке, предусмотренном Кодексом Российской Федерации об административных правонарушениях;

8) документы или копии документов, подтверждающие внесение задатка (платежное поручение, подтверждающее перечисление задатка);

9) запечатанный (заклеенный) конверт с финансовым предложением за право размещения объектов нестационарной торговли, оказания услуг на территории Ейского городского поселения Ейского района (далее – Финансовое предложение), оформленным по установленной форме (приложение № 6 к информационному сообщению). На лицевой стороне конверта с Финансовым предложением в обязательном порядке указывается:

- наименование Конкурса;

- наименование юридического лица или фамилия, имя, и отчество индивидуального предпринимателя;

- номер лота;

- подпись с расшифровкой и печать (при наличии) Заявителя.

В бланке Финансового предложения указывается:

- наименование Заявителя;

- адрес места размещения нестационарного объекта мелкорозничной торговли, оказания услуг, в соответствии со Схемой;

- порядковый номер лота;

- сумма финансового предложения цифрами;

- сумма финансового предложения прописью;

- подпись Заявителя с расшифровкой.

Финансовое предложение в отдельно запечатанном конверте вкладывается в конверт.

10) описание представляемых на Конкурс документов (далее – Описание), подписанная Заявителем.

Копии представляемых на Конкурс документов могут быть заверены нотариально или самим Заявителем, который несет личную ответственность в соответствии с законодательством Российской Федерации в случае недостоверности (несоответствия) заверенной им копии.

Документы, перечисленные в настоящем пункте, вкладываются в конверт, который запечатывается (заклеивается) претендентом на участие в Конкурсе (далее - Пакете). На лицевой стороне Пакета в обязательном порядке указывается:

- наименование юридического лица или фамилия, имя, и отчество индивидуального предпринимателя;

- ИНН;

- наименование Конкурса;
- вид товара или услуг, предполагаемых Заявителем к осуществлению;
- номер лота;
- адрес предполагаемого размещения нестационарного объекта, в соответствии с описательной частью Схемы;
- дата представления Пакета Организатору;
- подпись с расшифровкой и печать (при наличии) Заявителя

Все документы, кроме Финансового предложения, должны быть прошиты, скреплены печатью (при наличии), заверены подписью руководителя юридического лица или прошиты и заверены подписью индивидуального предпринимателя, и иметь сквозную нумерацию страниц. Факсимильные подписи не допускаются. Подчистки и исправления не допускаются, за исключением исправлений, скрепленных печатью (при наличии) и заверенных подписью руководителя юридического лица или индивидуального предпринимателя. Все документы, представляемые участниками Конкурса в составе заявки на участие в Конкурсе, должны быть заполнены по всем пунктам. На разные лоты заявителями подаются отдельные заявления с приложенными к ним документами.

На конверте не допускается наличие признаков повреждений. В случае их выявления, заявление и конверт с документами подлежат возврату.

Представленные на участие в Конкурсе документы заявителю не возвращаются.

**Приложение № 6 к
информационному сообщению о
проведении Конкурса на право
размещения нестационарных
торговых объектов на территории
Ейского городского поселения
Ейского района**

ФИНАНСОВОЕ ПРЕДЛОЖЕНИЕ

наименование Заявителя (индивидуального предпринимателя или юридического лица)

на право размещения нестационарного торгового объекта по
адресу: _____
(указывается адрес размещения в соответствии с описательной частью дислокации)

с порядковым номером лота

--	--	--

(порядковый номер указывается в соответствии с дислокацией)

в сумме _____ рублей.

сумма финансового предложения прописью (_____)*.

« _____ » _____ 20__ г.

Заявитель _____

наименование Заявителя (индивидуального предпринимателя или юридического лица)

(подпись)

(расшифровка подписи)

*сумма финансового предложения указывается за **весь срок** размещения нестационарного торгового объекта

ПРИЛОЖЕНИЕ
к постановлению администрации
Ейского городского поселения
Ейского района
от _____ № _____

«ПРИЛОЖЕНИЕ № 4
к Положению о размещении
нестационарных торговых
объектов на территории
Ейского городского поселения
Ейского района

**Договор № _____
о предоставлении права на размещение нестационарного торгового
объекта на территории Ейского городского поселения Ейского района**

г. Ейск

«___» _____ 20__ г.

Администрация Ейского городского поселения Ейского района,
именуемая в дальнейшем «Администрация», в лице
_____, действующего на
основании _____,
с одной стороны, и _____

(наименование юридического лица, Ф.И.О. индивидуального предпринимателя)
в лице _____
(должность, Ф.И.О.)

_____,
действующего на основании _____,
именуемый в дальнейшем «Участник», с другой стороны, вместе
именуемые «Стороны», в соответствии с протоколом комиссии по
проведению конкурса на право размещения объектов нестационарной
торговли на территории Ейского городского поселения Ейского района от
«___» _____ 20__ г. № _____, заключили договор о
нижеследующем:

1. Предмет договора

1.1. Администрация предоставляет Участнику право на размещение
объекта нестационарной торговли, оказания услуг - далее Объект
_____,
(наименование объекта)
для осуществления _____,

(вид деятельности и реализуемой продукции)

расположенный по адресу: _____

на период с «_____» _____ 20__ г. по «_____» _____ 20__ г.

2. Цена договора

Для Договора, заключаемого на срок до 1 года

2.1. Цена по настоящему договору составляет _____ рублей в _____ (указывается период).

2.2. В счет оплаты цены Договора, указанной в пункте 2.1 настоящего Договора, Участником перечислен задаток в размере _____ рублей.

Оставшаяся сумма по Договору в размере _____ рублей перечисляется Участником в течение пяти банковских дней со дня подписания настоящего договора, что подтверждается платежным документом с отметкой банка о его исполнении.

2.3. Участник самостоятельно оплачивает эксплуатационные, коммунальные и административно-хозяйственные услуги в соответствии с заключенными договорами.

Для Договора, заключаемого на срок более 1 года

2.1. Цена по настоящему договору составляет _____ рублей в _____ (указывается период).

Сумма Договора подлежит ежегодной индексации в размере инфляции.

2.2. В счет оплаты суммы Договора, указанной в пункте 2.1 настоящего Договора, за первый год действия Договора, Участником перечислен задаток в размере _____ рублей.

Оставшаяся сумма по Договору в размере _____ рублей перечисляется Участником в течение пяти банковских дней со дня подписания настоящего договора, что подтверждается платежным документом с отметкой банка о его исполнении.

За последующие годы действия договора Участник вносит сумму, указанную в пункте 2.1 Договора, равными долями ежеквартально не позднее 25 числа месяца предшествующего оплачиваемому кварталу.

Сумма Договора подлежит ежегодной индексации в размере инфляции.

2.3. Участник самостоятельно оплачивает эксплуатационные, коммунальные и административно-хозяйственные услуги в соответствии с заключенными договорами.

3. Срок действия договора

3.1. Срок действия настоящего договора устанавливается с «_____» _____ 20__ г. по «_____» _____ 20__ г.

4. Права и обязанности сторон

4.1. Администрация вправе:

4.1.1. Осуществлять контроль за выполнением требований к эксплуатации Объекта, установленных Положением о проведении Конкурса и настоящим договором.

4.1.2. Проводить комиссионные проверки Объекта с составлением акта.

4.1.3. Расторгнуть договор в одностороннем порядке в случае, если Участником будут нарушены (не исполнены) обязательства, установленные пунктами 2.2, 4.3 настоящего Договора, при этом денежные средства Участнику не возвращаются.

4.2. Администрация обязуется:

4.2.1. Обеспечить методическую и организационную помощь в вопросах организации торговли, предоставлении услуг населению.

4.3. Участник обязуется:

4.3.1. Разместить Объект, в соответствии со Схемой, ежегодно утверждаемой постановлением администрации муниципального образования Ейский район, а также обеспечить установку Объекта и его готовность к работе в соответствии с эскизным проектом и требованиями к эксплуатации в срок до «___» _____ 20__ г. (приложение № 1 к настоящему договору).

4.3.2. Обеспечить надлежащее санитарное состояние объекта мелкорозничной торговли, оказания услуг и прилегающей территории.

4.3.3. Приступить к эксплуатации Объекта после заключения договоров: на вывоз твердых коммунальных отходов, потребление энергоресурсов.

4.3.4. Использовать Объект по назначению, указанному в пункте 1.1 настоящего договора, без права передачи его третьему лицу.

4.3.5. Обеспечить выполнение установленных законодательством Российской Федерации торговых, санитарных и противопожарных норм и правил организации работы для данного Объекта.

4.3.6. Установить режим работы Объекта с ___ часов до ___ часов.

4.3.7. Обеспечить постоянное наличие вывески на Объекте и предъявление по требованию Администрации и контрольных органов следующих документов:

- настоящего договора;
- личные медицинские книжки работников с отметкой о прохождении периодических и профилактических медицинских обследований и о прохождении гигиенического обучения персонала;
- необходимой и достоверной информации об изготовителе (исполнителе, продавце), режиме его работы и реализуемых им товарах (работах, услугах), предусмотренных Законом Российской Федерации «О защите прав потребителей»;
- журнала учета мероприятий по контролю за Объектом.

4.3.8. Освободить занимаемую территорию от конструкций и привести ее в первоначальное состояние в течение 5-ти рабочих дней со дня окончания срока действия договора, указанного в пункте 3.1 настоящего договора.

В случае досрочного расторжения договора по инициативе Администрации Участник обязан в течение 5-ти рабочих дней со дня получения уведомления о расторжении договора освободить занимаемую территорию от конструкций и привести ее в первоначальное состояние.

5. Порядок изменения и расторжения договора

5.1. Изменение условий настоящего договора, его расторжение и прекращение допускается по письменному соглашению Сторон, а также в других случаях, предусмотренных законодательством РФ. Вносимые дополнения и изменения рассматриваются Сторонами в течение десяти дней со дня получения проекта соглашения.

5.2. Администрация имеет право досрочно в одностороннем порядке расторгнуть настоящий договор, письменно уведомив Участника за 3 (три) дня, в случаях:

- неисполнения Участников пункта 2.2 настоящего Договора;
- нарушения Участником подпунктов 4.3.1 – 4.3.7 пункта 4.3 раздела 4 настоящего Договора. Факт таких нарушений, подтверждается актом, составленным представителем Администрации при проверке Объекта;
- при необходимости проведения реконструкции Объекта или использования земельного участка, на котором расположен Объект для муниципальных нужд.

5.3. По истечении срока действия договора, указанного в пункте 3.1 настоящего договора, договор считается расторгнутым.

6. Ответственность сторон

6.1. За невыполнение или ненадлежащее выполнение условий настоящего Договора стороны несут ответственность, предусмотренную Гражданским законодательством Российской Федерации.

6.2. За нарушение сроков перечисления платы по Договору, установленных пунктом 2.2 настоящего Договора, Администрация вправе потребовать от Участника уплаты процентов за пользование чужими денежными средствами в размере _____ и на условиях, предусмотренных действующим законодательством Российской Федерации.

6.3. В случае если Участник не осуществила демонтаж Объекта в предусмотренных Договором случаях и в установленный срок, Администрация вправе самостоятельно или с привлечением третьих лиц демонтировать такой Объект.

Участник обязан возместить Администрации понесенные последней расходы на демонтаж и хранение объекта и в течение 30 (тридцати)

календарных дней со дня демонтажа такого Объекта забрать демонтированный Объект.

В случае невыполнения Участником условий настоящего пункта Договора Администрация вправе утилизировать либо реализовать демонтированный Объект без возмещения Участнику какого-либо ущерба. Денежные средства, полученные в результате реализации или утилизации Объекта, направляются на возмещение (частичное возмещение) расходов Администрации на демонтаж и хранение такого Объекта.

7. Форс-мажор

7.1. Ни одна из Сторон не несет ответственности перед другой Стороной за невыполнение обязательств, обусловленных обстоятельствами непреодолимой силы, возникшими помимо воли и желания Сторон и которые нельзя предвидеть или избежать, включая объявленную или фактическую войну, гражданские волнения, эпидемии, блокаду, эмбарго, землетрясения, наводнения, пожары и другие стихийные бедствия, эпидемии и т.д.

7.2. Сторона, которая не может исполнить своего обязательства вследствие действия обстоятельств непреодолимой силы, должна известить другую Сторону об имеющихся препятствиях и их влиянии на исполнение обязательств по настоящему договору.

8. Заключительные положения

8.1. Договор заключён в 2-х экземплярах, имеющих одинаковую юридическую силу, по одному экземпляру для каждой Стороны.

8.2. Уведомления и документы, передаваемые по договору, направляются в письменном виде по адресам, указанным в разделе 9 настоящего договора.

8.3. В случае изменения адресов, указанных в разделе 9 настоящего договора и иных реквизитов одной из Сторон, она обязана в течение 10 (десяти) календарных дней уведомить об этом другую Сторону.

8.4. Все споры и разногласия, которые могут возникнуть между Сторонами и вытекающие из настоящего договора или в связи с ним, будут разрешаться путем переговоров. В случае невозможности путем переговоров достичь соглашения по спорным вопросам споры разрешаются в Арбитражном суде Краснодарского края в соответствии с действующим законодательством РФ.

9. Адреса и реквизиты сторон

Администрация:

Администрация Ейского городского
поселения Ейского района
353680, Краснодарский край, г. Ейск,
ул. Свердлова, 106, тел./факс 2-12-88
УФК по Краснодарскому краю

Участник:

(Администрация Ейского городского
поселения в Ейского района
л/с 04183001930)
р/с 40102810945370000010
Казначейский счет
03100643000000011800
Южное ГУ Банка России г. Краснодар
ИНН/КПП 2306032420/230601001
БИК 010349101
КБК 99211705050130000180

_____/_____/_____
_____/_____/_____»

Исполняющий обязанности начальника
отдела торговли и курортов

М.М. Мануилова